



TR838P4C

CS Návod k použití | **Bubnová sušička**

2

SK Návod na používanie | **Sušička**

30



PRO DOKONALÉ VÝSLEDKY

Děkujeme vám, že jste si zvolili výrobek značky AEG. Aby vám bezchybně sloužil mnoho let, vyrobili jsme jej s pomocí inovativních technologií, které usnadňují život, a vybavili funkcemi, které u obvyklých spotřebičů nespíš nenajdete. Aby vám sloužil co nejlépe, stačí věnovat pár minut čtení.

Navštivte naše webové stránky:



Rady k používání, brožury, poradce při potížích a informace o servisu a opravách získáte na:

www.aeg.com/support



Zaregistrujte svůj spotřebič a získejte lepší servis:

www.registreaeg.com



Nákup příslušenství, spotřebního materiálu a originálních náhradních dílů pro váš spotřebič:

www.aeg.com/shop

PÉČE O ZÁKAZNÍKY A SERVIS

Doporučujeme používat originální náhradní díly.

V případě kontaktování našeho autorizovaného servisního střediska mějte u sebe následující údaje: Model, PNC, sériové číslo.

Tyto informace naleznete na typovém štítku.

 Varování / Důležité bezpečnostní informace

 Všeobecné informace a rady

 Informace o ochraně životního prostředí

Změny vyhrazeny.

OBSAH

1. BEZPEČNOSTNÍ INFORMACE.....	3
2. BEZPEČNOSTNÍ POKYNY	6
3. POPIS VÝROBKU.....	8
4. OVLÁDACÍ PANEL.....	9
5. PROGRAM	10
6. FUNKCE.....	13
7. PŘED PRVNÍM POUŽITÍM.....	15
8. DENNÍ POUŽÍVÁNÍ.....	16
9. TIPY A RADY.....	19
10. ČIŠTĚNÍ A ÚDRŽBA.....	21
11. ODSTRAŇOVÁNÍ ZÁVAD.....	23
12. TECHNICKÉ ÚDAJE.....	26
13. STRUČNÝ PŘEHLED	27
14. LIST S ÚDAJI O VÝROBKU VE SHODĚ S NAŘÍZENÍM EU Č. 1369/2017.....	28
15. POZNÁMKY K OCHRANĚ ŽIVOTNÍHO PROSTŘEDÍ.....	29

1. ⚠️ BEZPEČNOSTNÍ INFORMACE



Tento návod si pečlivě přečtěte ještě před zahájením instalace tohoto spotřebiče a jeho prvním použitím.

Výrobce nenese odpovědnost za žádný úraz ani škodu v důsledku nesprávné instalace nebo použití. Návod k použití vždy uchovávejte na bezpečném a přístupném místě pro jeho budoucí použití.



Varování: Riziko požáru / hořlavé materiály.

Spotřebič obsahuje hořlavý plyn, propan (R290), plyn s vysokým stupněm sloučitelnosti s životním prostředím.

Udržujte zdroje ohně a vznícení mimo spotřebič. Dávejte pozor, abyste nepoškodili chladicí okruh obsahující propan.

1.1 Bezpečnost dětí a postižených osob

⚠️ VAROVÁNÍ!

Hrozí nebezpečí udušení, zranění nebo trvalého postižení.

- Tento spotřebič smí používat děti starší osmi let nebo osoby se sníženými fyzickými, smyslovými nebo duševními schopnostmi nebo osoby bez patřičných zkušeností a znalostí, pouze pokud tak činí pod dozorem nebo obdrželi instrukce týkající se bezpečného provozu spotřebiče, a pokud rozumí rizikům spojeným s provozem spotřebiče.
- Děti ve věku od tří do osmi let a osoby s rozsáhlým a komplexním postižením bez stálého dozoru držte z dosahu spotřebiče.
- Děti mladší tří let bez stálého dozoru držte z dosahu spotřebiče.
- Nenechte děti hrát si se spotřebičem.
- Všechny obaly uschovejte mimo dosah dětí a řádně je zlikvidujte.
- Prací prostředky uschovejte mimo dosah dětí.

- Jsou-li dvířka spotřebiče otevřená, nedovolte dětem a domácím zvířatům, aby se k němu přibližovaly.
- Je-li spotřebič vybaven dětskou bezpečnostní pojistkou, doporučuje se ji aktivovat.
- Čištění a uživatelskou údržbu spotřebiče by neměly provádět děti bez dozoru.

1.2 Všeobecné bezpečnostní informace

- Tento spotřebič je určen pouze k sušení domácího prádla, sušitelného v sušičce.
- Funkci sušičky nepoužívejte, pokud je prádlo znečištěné průmyslovými chemikáliemi.
- Tento spotřebič je určen k použití v běžné nespolečné domácnosti ve vnitřních prostorách.
- Tento spotřebič lze používat v kancelářích, hotelových pokojích, motelech, agropenzionech a v podobných ubytovacích zařízeních, kde využití nepřesahuje (průměrnou) úroveň využití v domácnosti.
- Neměňte technické parametry spotřebiče.
- Pokud je bubnová sušička umístěna na pračce, použijte spojovací soupravu. Spojovací soupravu, dostupnou u vašeho autorizovaného prodejce, lze použít pouze u spotřebiče uvedeného v pokynech dodaných spolu s příslušenstvím. Před instalací si je pečlivě pročtěte (viz instalační leták).
- Tento spotřebič lze nainstalovat jako volně stojící nebo jej lze umístit pod kuchyňskou desku se správným volným prostorem (viz instalační leták).
- Spotřebič neinstalujte za zamykatelné dveře, posuvné dveře a dveře se závěsem na opačné straně, kde by dvířka spotřebiče nešla zcela otevřít.
- Větrací otvor umístěný vespod spotřebiče nesmí být zakrytý kobercem, rohoží ani jinou podlahovou krytinou.
- VAROVÁNÍ: Spotřebič nesmí být napájen přes externí spínací zařízení, jako je časovač, nebo připojován k okruhu, který je pravidelně zapínán a vypínán jiným nástrojem.

- Sít'ovou zástrčku zapojte do sít'ové zásuvky až na konci instalace spotřebiče. Po instalaci musí sít'ová zástrčka zůstat nadále dostupná.
- V místnosti, kde je spotřebič nainstalován, zajistěte správnou ventilaci, která zabrání zpětnému toku nechtěných plynů do místnosti ze spotřebičů spalujících plyn nebo jiná paliva, včetně otevřených topenišť.
- **VAROVÁNÍ:** Spotřebič neinstalujte v prostředí bez ventilace.
Spotřebič obsahuje hořlavý plyn, propan (R290), plyn s vysokým stupněm slučitelnosti s životním prostředím. Udržujte zdroje ohně a vznícení mimo spotřebič. Dávejte pozor, abyste nepoškodili chladicí okruh obsahující propan.
- **VAROVÁNÍ:** Ve skříni spotřebiče nebo ve vestavěné konstrukci udržujte ventilaci volnou a bez překážek.
- **VAROVÁNÍ:** Nepoškoďte chladicí okruh.
- Je-li napájecí kabel poškozený, smí ho vyměnit pouze výrobce, autorizované servisní středisko nebo osoby s podobnou příslušnou kvalifikací. Jinak by mohlo dojít k úrazu elektrickým proudem.
- Nepřekračujte maximální náplň 8,0 kg (viz část „Tabulka programů“).
- Setřete vlákna nebo zbytky obalu, které se nahromadily kolem spotřebiče.
- Nepoužívejte spotřebič bez filtru. Před nebo po každém použití vyčistěte filtr na vlákna.
- V bubnové sušičce nesusušte nevyprané prádlo.
- Prádlo znečištěné látkami, jako jsou kuchyňský olej, aceton, alkohol, benzín, petrolej, odstraňovače skvrn, terpentýn, vosky či odstraňovače vosku, je nutné nejprve vyprat v horké vodě s velkým množstvím pracího prostředku, a teprve pak sušit v bubnové sušičce.
- V bubnové sušičce se nesmějí sušit předměty z pěnové pryže (latexové pěny), koupací čepice, nepromokavé tkaniny, předměty a oděvy s gumovou vložkou a polštáře s vycpávkami z pěnové pryže.

- Avivážní přípravky nebo podobné prostředky je nutné používat výhradně podle pokynů jejich výrobce.
- Z oděvů vyjměte všechny předměty, které by mohly způsobit vznícení, např. zapalovače nebo zápalky.
- **VAROVÁNÍ:** Pokud zastavíte bubnovou sušičku před koncem sušicího programu, musíte všechno prádlo rychle vyjmout a rozprostřít tak, aby se teplo mohlo rozptýlit.
- Před prováděním jakékoli údržby spotřebič vždy vypněte a vytáhněte síťovou zástrčku z elektrické zásuvky.

2. BEZPEČNOSTNÍ POKYNY

2.1 Instalace



Výstraha: Riziko požáru / hořlavé materiály.

- Odstraňte veškerý obalový materiál.
- Poškozený spotřebič nainstalujte ani nepoužívejte.
- Řiďte se pokyny k instalaci dodanými spolu s tímto spotřebičem.
- Spotřebič nainstalujte v prostředí bez ventilace.
Spotřebič obsahuje hořlavý plyn, propan (R290), plyn s vysokým stupněm sloučitelnosti s životním prostředím. Udržujte zdroje ohně a vznícení mimo spotřebič. Dávejte pozor, abyste nepoškodili chladicí okruh obsahující propan.
- Při přemísťování spotřebiče buďte vždy opatrní, protože je těžký. Vždy používejte ochranné rukavice a uzavřenou obuv.
- Nainstalujte nebo nepoužívejte spotřebič tam, kde může teplota klesnout pod 5 °C nebo stoupnout nad 35 °C.
- Podlaha, na níž má být spotřebič umístěn, musí být plochá, stabilní, žáruvzdorná a čistá.
- Zkontrolujte, zda mezi spotřebičem a podlahou může proudit vzduch.
- Při stěhování spotřebič vždy udržujte ve svislé poloze.
- Zadní stěna spotřebiče musí být umístěna směrem ke zdi.
- Když spotřebič umístíte na konečné místo, pomoci vodováhy zkontrolujte, zda je

správně vyrovnan. Jestliže ne, seřídte nožičky podle potřeby.

2.2 Připojení k elektrické síti

VAROVÁNÍ!

Hrozí nebezpečí požáru nebo úrazu elektrickým proudem.

- Síťovou zástrčku zapojte do síťové zásuvky až na konci instalace spotřebiče. Po instalaci musí zůstat síťová zástrčka nadále dostupná.
- **VAROVÁNÍ:** Tento spotřebič je určen k instalaci/připojení k zemnicí přípojce v budově.
- Zkontrolujte, zda údaje na typovém štítku souhlasí s parametry elektrické sítě.
- Vždy používejte správně instalovanou síťovou zásuvku s ochranou proti úrazu elektrickým proudem.
- Nepoužívejte rozbočovací zástrčky ani prodlužovací kabely.
- Neodpoujte spotřebič ze zásuvky tahem za kabel. Vždy tahejte za zástrčku.
- Nedotýkejte se napájecího kabelu či síťové zástrčky mokřkýma rukama.

2.3 Použití spotřebiče

VAROVÁNÍ!

Hrozí nebezpečí poranění, zásahu elektrickým proudem, požáru nebo poškození spotřebiče.



Výstraha: Riziko požáru / hořlavé materiály. Spotřebič obsahuje hořlavý plyn, propan (R290), plyn s vysokým stupněm slučitelnosti s životním prostředím. Udržujte zdroje ohně a vznícení mimo spotřebič. Dávejte pozor, abyste nepoškodili chladicí okruh obsahující propan.

- Tento spotřebič je určen pouze k domácímu (vnitřnímu) použití.
- Nesušte poškozené kusy oblečení (natržené, roztržené), které obsahují vycpávky nebo výplně.
- Pokud jste vyprali prádlo s pomocí odstraňovače skvrn, před spuštěním sušicího cyklu proveďte dodatečný cyklus máchání.
- Sušte pouze tkaniny vhodné pro sušení ve spotřebiči. Dodržujte pokyny pro praní na etiketách oděvů.
- Kondenzovanou či destilovanou vodu nepijte ani ji nepoužívejte k vaření pokrmů. Může lidem či zvířatům způsobit zdravotní potíže.
- Na otevřená dvířka spotřebiče si nesedejte ani nestoupejte.
- Promočené oděvy ve spotřebiči nesušte.

2.4 Vnitřní osvětlení

VAROVÁNÍ!

Hrozí nebezpečí úrazu.

- Viditelné záření LED, nedívejte se přímo do světelného paprsku.
- Pokud je potřeba vnitřní osvětlení vyměnit, kontaktujte autorizované servisní středisko.

2.5 Čištění a údržba

VAROVÁNÍ!

Hrozí nebezpečí poranění nebo poškození spotřebiče.



Výstraha: Riziko požáru / hořlavé materiály. Spotřebič obsahuje hořlavý plyn, propan (R290), plyn s vysokým stupněm slučitelnosti s životním prostředím. Udržujte zdroje ohně a vznícení mimo spotřebič.

Dávejte pozor, abyste nepoškodili chladicí okruh obsahující propan.

- K čištění spotřebiče nepoužívejte proud vody ani páru.
- Spotřebič čistěte vlhkým měkkým hadrem. Používejte pouze neutrální mycí prostředky. Nepoužívejte prostředky s drsnými částicemi, drátěnky, rozpouštědla nebo kovové předměty.
- Při čištění spotřebiče buďte opatrní, abyste předešli poškození chladicího systému.

2.6 Kompresor

VAROVÁNÍ!

Hrozí nebezpečí poškození spotřebiče.

- Kompresor a přidružený systém je u bubnových sušiček naplněn speciálním prostředkem bez chlor-fluorovaných uhlovodíků. Systém musí zůstat těsný. Poškození systému může vést k úniku.

2.7 Servis

- Je-li nutná oprava spotřebiče, obraťte se na autorizované servisní středisko.
- Používejte pouze originální náhradní díly.
- Pokud jde o žárovku (žárovky) v tomto spotřebiči a samostatně prodávané náhradní žárovky: Tyto žárovky jsou navrženy tak, aby odolaly extrémním fyzickým podmínkám v domácích spotřebičích, ať už jde o teplotu, vibrace či vlhkost, nebo jsou určeny k signalizaci informací o provozním stavu spotřebiče. Nejsou určeny k použití v jiných spotřebičích a nejsou vhodné k osvětlení místností v domácnosti.

2.8 Likvidace

VAROVÁNÍ!

Hrozí nebezpečí úrazu či udušení.



Výstraha: Nebezpečí požáru / nebezpečí poškození materiálu a poškození spotřebiče.

- Odpojte spotřebič od elektrické sítě a přívodu vody.

- Odřízněte síťový kabel v blízkosti spotřebiče a zlikvidujte jej.
- Spotřebič obsahuje hořlavý plyn (R290). Pro informace ohledně správné likvidace spotřebiče se obraťte na místní úřady.
- Odstraňte dveřní západku, abyste zabránili uvěznění dětí a domácích zvířat v bubnu.

- Spotřebič zlikvidujte v souladu s místními předpisy pro likvidaci elektrického a elektronického odpadu (WEEE).

3. POPIS VÝROBKU

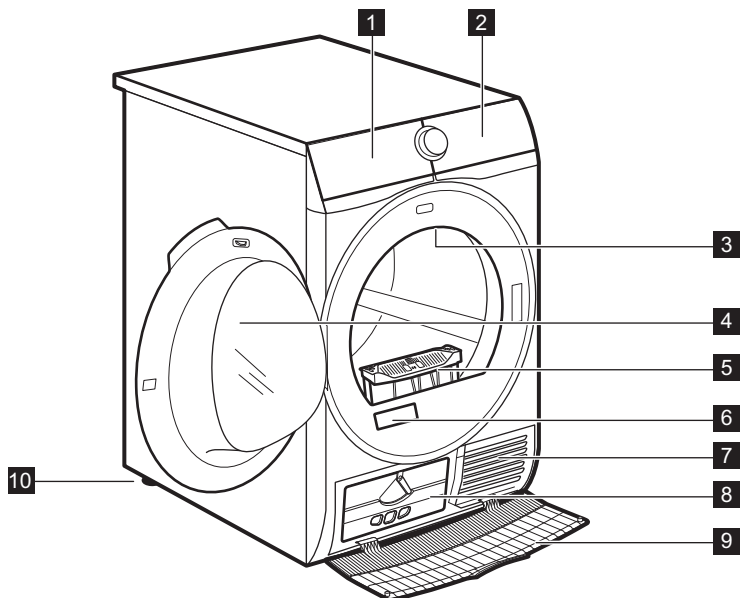

- 1** Nádobka na vodu
- 2** Ovládací panel
- 3** Vnitřní osvětlení
- 4** Dvířka spotřebiče
- 5** Filtr
- 6** Typový štítek

- 7** Otvory pro proudění vzduchu
- 8** Víko kondenzátoru
- 9** Kryt kondenzátoru
- 10** Seřiditelné nožičky



Pro usnadnění plnění prádlem nebo usnadnění instalace je u dvířek možnost změny jejich otevírání (viz samostatný leták).

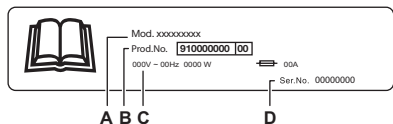

Na typovém štítku jsou uvedeny následující informace:

- A. název modelu
- B. číslo výroby
- C. elektrické parametry
- D. sériové číslo

4. OVLÁDACÍ PANEĽ

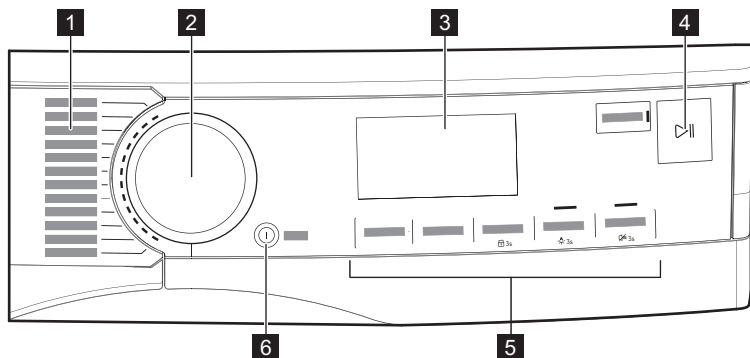

- 1 Programy
- 2 Volič programu
- 3 Displej
- 4 Tlačítko ▶|| Start/Pauza
- 5 Funkce
- 6 Tlačítko Zap./Vyp. s *Auto Off* funkce



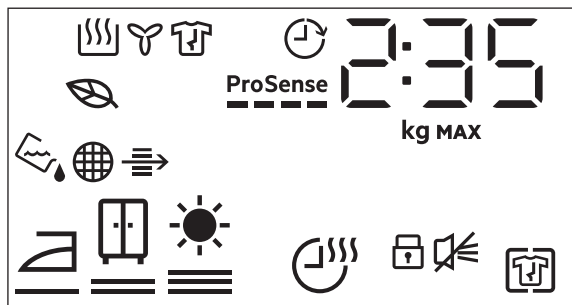









4.1 Displej



Symbol na displeji	Popis symbolu
2 : 35	časové údaje cyklu
80 kg MAX	maximální náplň
0h.24h	výběr času dokončení (až 24 hod.)
	funkce + Proti pomačkání zapnutá
	zvuková signalizace je vypnutá
	dětská bezp. pojistka zapnutá
	suchost prádla: suché k žehlení, suché k uložení, extra suché
	funkce Čas sušení zapnutá
	ukazatel: <i>vypusťte zásobník vody</i>
	indikátor: <i>vyčistěte filtr</i>
	ukazatel: <i>zkontrolujte kondenzátor</i>
	ECO režim sušení
	ukazatel: <i>fáze sušení</i>
	ukazatel: <i>fáze chlazení</i>
	ukazatel: <i>fáze ochrany proti zmačkání</i>
	funkce Konec za zapnutá
ProSense 	Ukazatel ProSense
MAX	ukazatel: <i>překročena maximální zátěž</i>

5. PROGRAM



Program	Náplň 1)	Vlastnosti / Značka tkaniny 2)
MixDry	5,0 kg	Určeno pro běžné sušení prádla, které perete bez třídění. Rovnoměrně vysouší oblečení z bavlny, bavlny a syntetiky a syntetických tkanin. /
3) Bavlna Eco	8,0 kg	Program pro bavlněné tkaniny navržený pro maximální úsporu energie. /

Program	Náplň ¹⁾	Vlastnosti / Značka tkaniny ²⁾
Bavlna	8,0 kg	Program pro bílé a barevné bavlněné tkaniny. Výchozí nastavení je úroveň suchosti prádla připraveného k uložení. / 
Syntetika	4,0 kg	Kombinované oblečení obsahující převážně syntetická vlákna, jako je polyester, polyamid atd. / 
Jemné prádlo	2,0 kg	Doporučeno pro běžné jemné tkaniny, jako viskóza, umělé hedvábí, akryl a jejich směsi. / 
<p>Šetně vysuší vlněné oděvy, které lze prát v pračce i v ruce. Po dokončení programu toto oblečení okamžitě vyjměte.</p> <div style="text-align: center;">  <p>WOOL HAND WASH SAFE</p> </div> <p>Šušící program pro vlnu u této pračky schválila společnost Woolmark pro sušení vlněných oděvů určených pro „ruční praní“ za podmínky, že se tyto oděvy budou sušit podle pokynů výrobce tohoto spotřebiče. Pokyny k další péči o prádlo naleznete na etiketě oděvů. M2101</p> <p>Symbol Woolmark představuje v mnoha zemích certifikační známku.</p>		
  Vlna	1,0 kg	
Hedvábí	0,5 kg	Zachovává tvar jemného prádla a ručně prátelného hedvábného oblečení a minimalizuje zmačkání účinkem jemného teplého vzduchu a jemných pohybů. / 
Ložní prádlo XL	4,5 kg	Vysuší až tři soupravy ložního prádla najednou. Minimalizuje kroucení a zamoťání velkých kusů prádla, aby každé povlečení dosáhlo rovnoměrné suchosti bez mokrych míst. / 
 Outdoor	2,0 kg	Udrží funkčnost outdoorových tkanin vyrobených z technické textilie a obnovuje vodoodpudivost voděodolných bund a bund-blůz s odnímatelnými vložkami (vhodné pro sušení v bubnové sušičce). / 
Snadné žehlení	2,0 kg	Omezuje zmačkání u malých náplní bavlněného, syntetického a směsového prádla pro snadné žehlení. Nabízí dvě úrovně sušení: Volba Žehlička zanechává oděvy mírně vlhké pro žehlení nebo zavěšení; volba Skříňka je určena pro kompletní usušení. / 
Příkrývka	3,0 kg	Zajišťuje správné vysušení vnitřních částí od jednoduchých nebo dvojitých příkrývek, přes polštáře až po polstrované příkrývky. / 

























Program	Náplň 1)	Vlastnosti / Značka tkaniny 2)
Sportovní oblečení	4,0 kg	Suché běžné sportovní oblečení vyrobené ze syntetických vláken, včetně polyesteru, elastanových směsí a polyamidu. 

1) Maximální hmotnost platí pro suché prádlo.

2) Význam značek na prádle viz část *DENNÍ POUŽÍVÁNÍ: Příprava prádla*.

3) Program  Bavlna ECO ve spojení s volbou *suché do skříňe*  Stupeň sušení odpovídá „standardnímu programu pro bavlnu“ podle nařízení Komise EU č. 392/2012. Je vhodný k sušení vlhkého běžného bavlněného prádla a z hlediska spotřeby energie se jedná o nejúspornější program.

5.1 Programa možností

Program 1)	Funkce				
	Stupeň sušení	Čas sušení	+ Proti pomáčkání	Tichý	Osvěžení
MixDry	 	■	■	■	■
 Bavlna Eco	 		■		
Bavlna	  	■	■	■	■
Syntetika	  	■	■	■	■
Jemné prádlo	 2)		■		
  Vlna		■ 3)			
Hedvábí	 2)		■		
Ložní prádlo XL	  	■	■		
 Outdoor	 2)		■		
Snadné žehlení	 		■		
Příkrývka	 2)		■		
Sportovní oblečení	 2)		■		

1) Kromě programu můžete zároveň zvolit také jednu nebo více funkcí.

2) Výchozí nastavení

3) Viz kapitola MOŽNOSTI: Čas sušení vlny v programu

5.2 Údaje o spotřebě



Uvedené hodnoty byly získány v laboratorních podmínkách za použití příslušných norem. Údaje mohou být ovlivněny různými parametry, například množstvím a typem prádla a okolními podmínkami. Spotřeba energie a délka sušicího programu mohou být také ovlivněny počátečním obsahem vlhkosti prádla, typem vody, napájecím napětím a pokud změňte výchozí nastavení programu.

Program	Odstředěno při / zbytková vlhkost	Doba sušení ¹⁾	Spotřeba energie ²⁾
Bavlna Eco 8,0 kg			
suché do skříně	1 400 ot./min / 50%	125 (min.)	1,51 kWh
	1 000 ot./min. / 60%	154 (min.)	1,99 kWh
Bavlna 8,0 kg			
suché k žehlení	1 400 ot./min / 50%	106 (min.)	1,19 kWh
	1 000 ot./min. / 60%	141 (min.)	1,70 kWh
Bavlna Eco 4,0 kg			
suché do skříně	1 400 ot./min / 50%	75 (min.)	0,88 kWh
	1 000 ot./min. / 60%	89 (min.)	1,07 kWh
Syntetika 4,0 kg			
suché do skříně	1 200 ot./min. / 40%	59 (min.)	0,63 kWh
	800 ot./min. / 50%	74 (min.)	0,83 kWh

1) U částečných náplní je délka programu kratší a spotřeba energie menší.

2) Nesprávná okolní teplota nebo nedostatečně odstředěné prádlo mohou být příčinou prodloužení délky programu a zvýšení spotřeby energie.

6. FUNKCE

6.1 Stupeň sušení

Tato funkce pomáhá dosáhnout požadované suchosti prádla. Můžete zvolit stupeň suchosti:

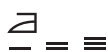

- připraveno k žehlení - stupeň **sušení k žehlení**



- připraveno k uložení - stupeň **sušení k uložení¹⁾**



- připraveno k uložení - stupeň **extra sušení**

1) Výchozí volba přiřazená k programu

6.2 Čas sušení

Pro: programy Bavlna, Ložní prádlo **XL**, Syntetika a MixDry. Umožňuje uživateli nastavit délku sušicího programu v rozmezí

10 minut až 2 hodiny (po 10minutových krocích). Když je tato funkce zapnutá pro maximum, nezobrazuje se signalizace maximální náplně.



Cyklus trvá po dobu nastaveného sušení bez ohledu na velikost náplně nebo její suchosti.

DOPORUČENÉ DOBY SUŠENÍ

až 10 minut sušení pouze studeným vzduchem (bez topného článku).

10 - 40 minut dodatečné sušení ke zlepšení suchosti po předchozím sušicím programu.

> 40 min plné sušení menších náplní dobře odstředěného (> 1 200 ot./min.) prádla až do 4 kg.

Funkce Čas sušení u programu Vlna

Funkce, kterou lze použít u programu Vlna k úpravě konečného stupně suchosti na sušší nebo méně suchý.

6.3 + Proti pomačkání

Prodlouží fázi proti zmačkání (o délce 30 minut) na konci sušicího programu na 120 minut. Po fázi sušení se buben čas od času protočí, čímž zabraňuje zmačkání prádla. Prádlo můžete během fáze ochrany proti zmačkání vyjmout.

6.4 Tichý

Spotřebič pracuje při nízké hladině hluku, aniž by to mělo vliv na kvalitu sušení. Spotřebič pracuje pomalu při delší době programu.

6.5 Osvěžení

K osvěžení uložených oděvů. Maximální náplň nesmí přesáhnout 1 kg.

6.6 Signál

Zvuková signalizace signalizuje následujícím způsobem:

- konec cyklu

- spuštění a konec fáze ochrany proti zmačkání

Zvuková signalizace je ve výchozím nastavení vždy zapnutá. Tuto funkci můžete použít k zapnutí nebo vypnutí zvuku.

Funkce Signál je vypnutá:



1. Zapněte sušičku.
2. Zvolte jeden z možných programů.
3. Stiskněte a podržte tlačítko Osvěžení přibližně tři sekundy.

Na displeji se zobrazí symbol

4. Chcete-li aktivovat Signál, znovu stiskněte výše uvedené tlačítko, dokud symbol nezmizí.

6.7 Konec za



Tato funkce umožňuje vybrat čas, kdy má být program dokončen. Po zapnutí spotřebič čeká na správný okamžik, než zahájí proces sušení.

Čas Konec za je součet doby pohotovosti a doby sušení.

Pokyny pro nastavení funkce Konec za:

1. Nastavte sušicí program a funkce.
2. Opakovaně stiskněte Konec za, dokud se na displeji nezobrazí požadovaný čas do dokončení programu (např. **12h** pokud má být program dokončen do 12 hodin.)
3. Stiskněte tlačítko Start/Pauza. Buben se začne otáčet, aby provedl **ProSense** odhad, pokud je to nastaveno ve zvoleném programu.
4. Spotřebič spustí odpočítávání do konce programu a program se spustí ve správný okamžik pro dokončení.

7. PŘED PRVNÍM POUŽITÍM



Zadní zámky bubnu se automaticky odstraní při prvním spuštění sušičky. Je možné, že přitom zaznamenáte určitý hluk.

Odstranění zadních zámků bubnu:

1. Zapněte spotřebič.
 2. Nastavte jakýkoli program.
 3. Stiskněte tlačítko Start/Pauza.
- Buben se začne otáčet. Zadní zámky bubnu se automaticky deaktivují.

Před použitím přístroje k sušení:

- Vyčistěte buben sušičky vlhkým hadrem.
- Spusťte hodinový program s vlhkým prádlem.



Na začátku sušicího programu (prvních 3–5 min) může být zvuk poněkud hlasitější. Důvodem je spouštění kompresoru. Jedná se o běžný jev u spotřebičů s kompresorem, jako jsou chladničky a mrazničky.

7.1 Neobvyklý zápach

Spotřebič je zabalený natěsno.

Po vybalení spotřebič můžete ucítit neobvyklý zápach. To je u zcela nových spotřebičů normální.

Spotřebič je vyroben z několika různých druhů materiálu, které spolu vytváří neobvyklý zápach.

Časem během používání neobvyklý zápach po několika sušicích programech postupně zmizí.

7.2 Zvuky



Během sušicího programu mohou v různých chvílích znít různé zvuky. Jedná se o zcela normální provozní zvuky.

Pracující kompresor.

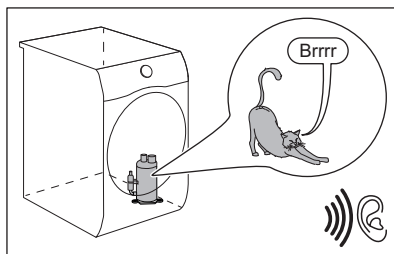

Otáčející se buben.

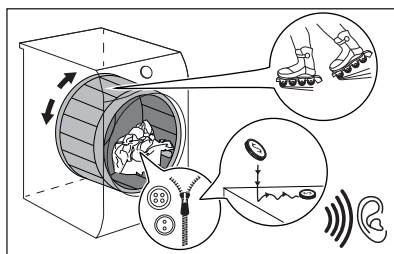

Pracující ventilátory.

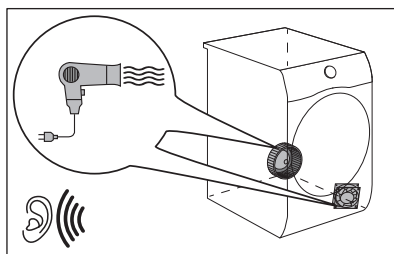

Pracující čerpadlo a odvádění kondenzátu do nádrže.

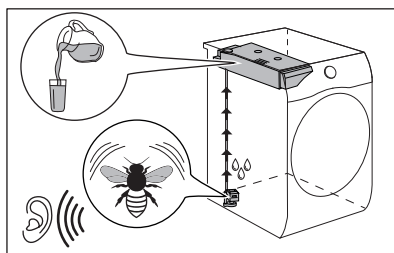

8. DENNÍ POUŽÍVÁNÍ

8.1 Příprava prádla



Velmi často je prádlo po pracím programu zamuchlané a propletené. Sušení zamuchlaného a propleteného prádla je neúčinné. Pro zajištění správného toku vzduchu a rovnoměrného sušení se doporučuje prádlo postupně protřepat a vložit do bubnové sušičky.

Zajištění správného sušení:

- Zatáhněte zipy.
- Zapněte knoflíky povlaků na příkrývky a polštáře.
- Nenechte pásky a tkanice (např. zástěr) volně. Před spuštěním programu je svažte.
- Vyndejte všechny předměty z kapes.
- Tkaniny s vnitřní bavlněnou vrstvou obraťte naruby. Bavlněná vrstva musí být navrch.

- Vždy nastavte program, který je vhodný pro daný typ prádla.
- Nevkládejte spolu světlé a tmavé barvy.
- U bavlněných tkanin, žerzejů a pleteného oblečení použijte vhodný program, abyste zabránili jejich sražení.
- Nepřekračujte maximální náplň uvedenou v části o programech nebo zobrazenou na displeji.
- Sušte pouze prádlo, které je vhodné pro sušení v bubnové sušičce. Viz etikety oděvů.
- Nesušte společně velké a malé kusy prádla. Malé kusy prádla se mohou zachytit ve velkých kusech a zůstat tak vlhké.
- Protřepete velké kusy oblečení, tkanin, než je vložíte do bubnové sušičky. A to proto, abyste se vyvarovali vlhkých míst uvnitř tkanin po sušicím programu.

Etiketa oděvu	Popis
	Prádlo je vhodné pro sušení v bubnové sušičce.
	Prádlo je vhodné pro sušení v bubnové sušičce při vyšších teplotách.
	Prádlo je vhodné pro sušení v bubnové sušičce pouze při nízkých teplotách.
	Prádlo není vhodné pro sušení v bubnové sušičce.

8.2 Vkládání prádla

POZOR!

Dbejte na to, aby se prádlo nezachytilo mezi dvířka spotřebiče a gumové těsnění.

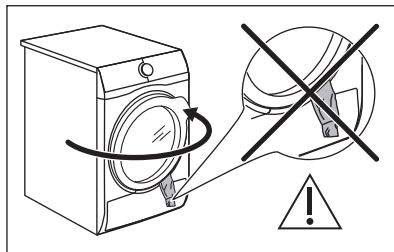

1. Otevřete dvířka spotřebiče.
2. Postupně naplňte prádlo.
3. Zavřete dvířka spotřebiče.

8.3 Zapnutí spotřebiče

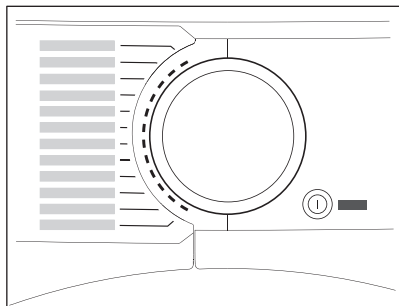

Zapnutí spotřebiče:

Stiskněte tlačítko Zap./Vyp..

Když je spotřebič zapnutý, na displeji se zobrazují některé ukazatele.

8.4 Funkce Auto Off

Aby se snížila spotřeba energie, funkce Auto Off vypne automaticky spotřebič:

- pokud během pěti minut nestisknete dotykové tlačítko Start/Pauza.
- pět minut po dokončení programu.

Stisknutím tlačítka Zap./Vyp. zapnete spotřebič.

Když je spotřebič zapnutý, na displeji se zobrazují některé ukazatele.

8.5 Nastavení programu

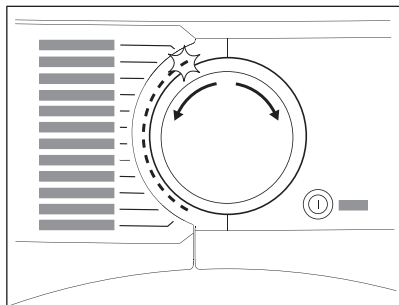

Pootočte programovým voličem na požadovaný program.

Na displeji se zobrazí přibližná délka programu.



Skutečný čas sušení bude záviset na druhu náplně (množství a složení), teplotě v místnosti a vlhkosti vašeho prádla po fázi odstředění.

8.6 Funkce

Spolu s programem můžete zvolit jednu nebo více funkcí.

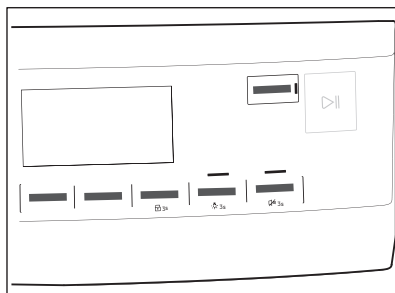

Funkci zapnete nebo vypnete stisknutím příslušného tlačítka.

příslušný symbol se zobrazí na displeji nebo se rozsvítí kontrolka LED nad odpovídajícím tlačítkem.

8.7 Funkce dětské bezpečnostní pojistky

Nastavená funkce dětské pojistky brání dětem ve hraní si se spotřebičem. Funkce dětské bezpečnostní pojistky zablokuje všechna dotyková tlačítka a programový volič (tato funkce nezablokuje tlačítko Zap./Vyp.).

Funkci dětské bezpečnostní pojistky lze zapnout:

- před stisknutím tlačítka **Start/Pauza** - spotřebič nelze spustit
- po stisknutí tlačítka **Start/Pauza** - volba programů a funkcí není dostupná.

Zapnutí funkce dětské bezpečnostní pojistky:

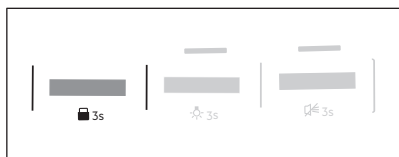

1. Zapněte sušičku.
2. Zvolte jeden z možných programů.
3. Stiskněte a podržte tlačítko **+** **Proti pomačkání** přibližně tři sekundy.

Na displeji se zobrazí symbol .

4. Funkci dětské bezpečnostní pojistky vypnete stisknutím stejného tlačítka, dokud se symbol nepřestane zobrazovat.

8.8 Spuštění programu

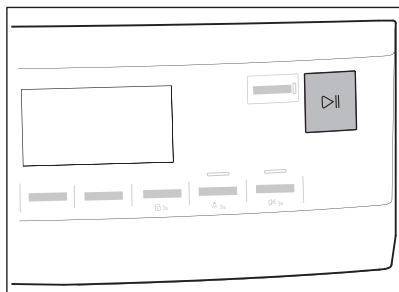

Spuštění programu:

Stiskněte tlačítko **Start/Pauza**. Spotřebič se spustí a kontrolka LED nad tlačítkem přestane blikat a svítí.

8.9 Detekce náplně ProSense



Technologie **ProSense** ProSense detekuje množství prádla a podle toho určuje délku trvání programu.

Po nastavení programu sušení se na displeji rozsvítí ikona **ProSense**, pokud tuto možnost program podporuje.

Po stisknutí tlačítka Start/Pauza technologie ProSense spustí detekci náplně prádla:

1. Spotřebič rozpozná náplň během první minuty: ukazatel bliká, segmenty pod

ProSense
C O O C O O

ikonou se pohybují sem a tam a bublen se krátce otáčí.

2. Když se bublen přestane otáčet a na displeji se zobrazí nová délka programu, upravená podle zjištěné náplně. Počet segmentů od 1 do 4 představuje odhadované množství náplně. 4 segmenty představují maximální množství náplně pro zvolený program.



V případě **přeplnění bubnu** se opět rozsvítí ukazatel maximální deklarované

náplně a bliká ukazatel **MAX**. V takovém případě je po dobu těchto 30 sekund možné otevřít dvířka a odebrat nadbytečné prádlo. Po vyjmutí znovu spusťte program stisknutím tlačítka Start/Pauza. Pokud nesnížíte množství prádla, prací program se přesto spustí. V takovém případě nebude možné zaručit nejlepší výsledky.

8.10 Změna programu

Změna programu:

1. Stisknutím tlačítka Zap./Vyp. vypněte spotřebič.
2. Dalším stisknutím tlačítka Zap./Vyp. spotřebič zapněte.
3. Nastavte nový program.

8.11 Ukončení programu



Po každém sušicím programu vyčistěte filtr a vypusťte vodu ze zásobníku. (Viz kapitola ČIŠTĚNÍ A ÚDRŽBA.)

Po dokončení sušicího programu se na displeji zobrazí symbol . Pokud je zapnutá funkce Signál, bude po dobu jedné minuty přerušovaně znít zvukový signál.



Pokud spotřebič nevypnete, spustí se fáze ochrany proti zmačkání (tato funkce není zapnutá u všech programů). Blikající symbol  signalizuje spuštění fáze ochrany proti zmačkání. Prádlo můžete během této fáze vyjmout.

Vyjmutí prádla:

1. Stisknutím tlačítka Zap./Vyp. na dvě sekundy vypnete spotřebič.
2. Otevřete dvířka spotřebiče.
3. Vyjměte prádlo.
4. Zavřete dvířka spotřebiče.

Možné příčiny neuspokojivých výsledků sušení:

- Nevhodná výchozí stupeň vlhkosti. Viz kapitola *Nastavení výchozího stupně suchosti*
- Teplota v místnosti je příliš nízká nebo příliš vysoká. Optimální teplota v místnosti je 18 - 25 °C.

8.12 Osvětlení bubnu svítí

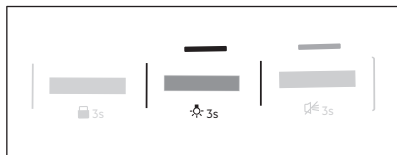

Stiskněte a podržte tlačítko **Tichý** přibližně tři sekundy.

Osvětlení uvnitř bubnu svítí.

8.13 Možné příčiny neuspokojivých výsledků sušení:

- Filtr je ucpaný. Zanesený filtr snižuje účinnost sušení.
- Otvory pro proudění vzduchu jsou zanesené.
- Snímač vlhkosti je zašpiněný.
- Buben je znečištěný.
- Nevhodná výchozí stupeň vlhkosti. Viz kapitola *Nastavení výchozího stupně suchosti*
- Teplota v místnosti je příliš nízká nebo příliš vysoká. Optimální teplota v místnosti je 18 - 25 °C.

9. TIPY A RADY

9.1 Ekologické rady

- Před sušením prádlo dobře odstředte.
- Nepřekračujte množství prádla, která jsou uvedena v kapitole programů.
- Vyčistěte filtr po každém sušicím programu.
- Nepoužívejte aviváž jak pro praní, tak pro sušení. Prádlo je po usušení v bubnové sušičce automaticky měkké.
- Vodu ze zásobníku můžete použít k žehlení prádla. Nejprve je nutné vodu přefiltrovat, aby v ní nezůstala textilní vlákna (stačí i obyčejný filtr na kávu).
- Otvory pro proudění vzduchu na spodku spotřebiče udržujte vždy průchodné.

- Ujistěte se, že v místě instalace spotřebiče může dobře proudit vzduch.

9.2 Nastavení výchozího stupně suchosti

Změna výchozího stupně suchosti:

1. Zapněte spotřebič.
2. Zvolte 1 z dostupných programů.
3. Současně stiskněte a podržte tlačítko **Čas sušení a + Proti pomačkání**.

Na displeji se zobrazí jeden ze symbolů:

 - Maximální suchost

 - Extra suchost

 - Standardní suchost

- Opakovaně stiskněte tlačítko **Start/Pauza**, dokud se na displeji nezobrazí požadovaný stupeň suchosti.

Stupeň suchosti	Symbol na displeji
Maximální suchost	+ [Symbol suchosti] [0_]
Extra suchost	+ [Symbol suchosti] [0=]
Standardní suchost	[Symbol suchosti] [0E]

- Chcete-li toto nastavení uložit do paměti, současně stiskněte a přibližně na 2 sekundy podržte tlačítka **Čas sušení** a **+ Proti pomačkání**.





9.3 Vypnutí ukazatele zásobníku

Ukazatel zásobníku vody je ve výchozím nastavení zapnutý. Rozsvítí se na konci sušicího programu nebo během programu, když je zásobník na vodu plný. Pokud je nainstalována vypouštěcí souprava, zásobník vody se vypouští automaticky a ukazatel může být trvale vypnutý.

Vypnutí kontrolky:

- Zapněte spotřebič.
- Zvolte 1 z dostupných programů.
- Současně stiskněte a podržte tlačítka **Tichý** a **Osvěžení**.

Je možná jedna ze 2 konfigurací:

- ukazatel nádržka:  svítí, pokud se zobrazí symbol  - ukazatel zásobníku vody je trvale **zapnutý**
- ukazatel nádržka:  nesvítí, pokud se zobrazí symbol  - ukazatel zásobníku vody je trvale **vypnutý**

9.4 Počítadlo provozních hodin

Tato funkce umožňuje zobrazit celkovou dobu provozu spotřebiče v hodinách, která se

počítá od okamžiku prvního zapnutí. Zobrazí se skutečná provozní doba programů (nezahrnuje pauzy ani čas odloženého startu).

Chcete-li tuto hodnotu zobrazit, postupujte následovně:

- Zapněte spotřebič stisknutím tlačítka **Zap./Vyp.**
- Na několik sekund stiskněte a podržte tlačítka **Stupeň sušení** a **Čas sušení**.
- Po 3 sekundách se na displeji zobrazí celkový počet hodin provozu spotřebiče: např. pokud je provozní doba **1276** hodin, na displeji se zobrazí text **Hr** na 2 sekundy, poté **12** na 2 sekundy a poté **76**. Tato hodnota se zobrazuje postupně dvěma číslicemi: první dvě číslice označují tisíce a stovky, druhé dvě číslice označují desítky a jednotky.

Tento režim ukončíte stisknutím libovolného tlačítka, otočením ovladače nebo vypnutím spotřebiče.

9.5 Tovární nastavení

Tato funkce umožňuje obnovit výchozí tovární nastavení. Uložené funkce a pracovní režimy budou resetovány.

Tuto funkci **zapnete** následujícím postupem:

- Zapněte spotřebič stisknutím tlačítka **Zap./Vyp.**
- Počkejte přibližně 8 sekund.
- Na několik sekund stiskněte a podržte tlačítka **+ Proti pomačkání** a **Tichý**.
- Spotřebič potvrdí operaci zobrazením .



Pokud postup nefunguje (to může být z důvodu vypršení časového limitu nebo špatné kombinace tlačítek), spotřebič vypněte a proces zopakujte od začátku.

10. ČIŠTĚNÍ A ÚDRŽBA

10.1 Čištění filtru

Na konci každého programu se na displeji zobrazí symbol  *filtr* a je nutné vyčistit filtr.



Filtr zachycuje vlákna, která se nahromadí v průběhu sušení.



Pravidelné čištění filtru umožňuje dosahovat nejlepších výsledků sušení. Ucpaný filtr má za následek delší sušicí cyklus, a tím i vyšší spotřebu energie. Filtr vyčistěte ručně. V případě potřeby použijte vysavač.



POZOR!

K čištění filtru nepoužívejte vodu. Rukou vyberte vlákna a vyhodte je do koše (nevyhazujte plastová vlákna do vodního prostředí).

1. Otevřete dvířka spotřebiče. Vytáhněte filtr nahoru.

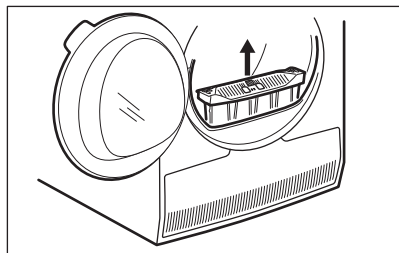

2. Filtr otevřete zatlačením háčku.

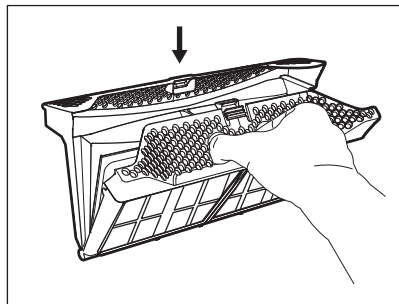

3. Z obou vnitřních částí filtru rukou vyberte vlákna.

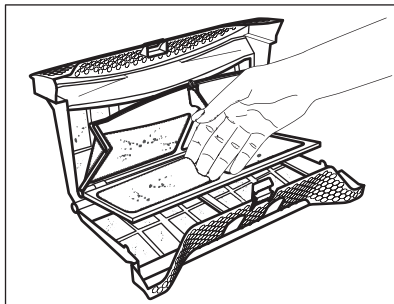

Vlákna vyhodte do koše.

4. V případě potřeby filtr vyčistěte pomocí vysavače. Zavřete filtr.
5. V případě potřeby odstraňte vlákna ze zásuvky a těsnění filtru. Můžete použít vysavač. Vložte filtr zpět do jeho zásuvky.

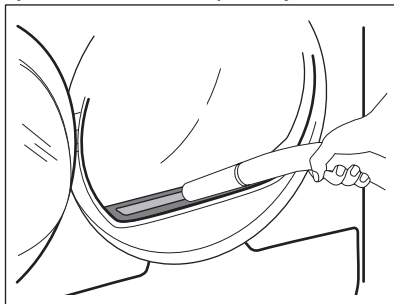

10.2 Vypuštění zásobníku na vodu

Nádržku na kondenzovanou vodu vyprázdněte po každém sušicím programu.

Pokud je nádržka na kondenzovanou vodu plná, program se automaticky zastaví. Na displeji se zobrazí symbol  *nádržka* a je nutné vypustit zásobník na vodu.

Při vypuštění vody ze zásobníku postupujte takto:

1. Vytáhněte zásobník na vodu a udržte jej ve vodorovné poloze.

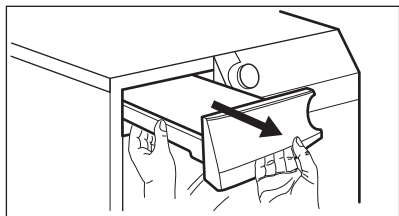

2. Plastovou spojku vytáhněte ven a vodu vylijte do dřezu nebo vhodné nádoby.

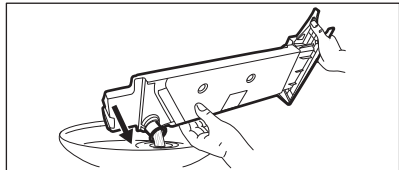

3. Plastovou spojku zasuňte a zásobník na vodu vložte zpět.
4. Chcete-li, aby program pokračoval, stiskněte tlačítko Start/Pauza.

10.3 Čištění kondenzátoru

Pokud na displeji bliká symbol , *kondenzátor*, zkontrolujte kondenzátor a jeho komoru. Jsou-li zanesené, vyčistěte je. Kontrolu provádějte nejméně jednou za půl roku.

VAROVÁNÍ!

Nedotýkejte se kovového povrchu holými rukama. Hrozí nebezpečí úrazu. Noste ochranné rukavice. Čištění provádějte opatrně, abyste nepoškodili kovový povrch.

Kontrola:

1. Otevřete dvířka. Vytáhněte filtr nahoru.

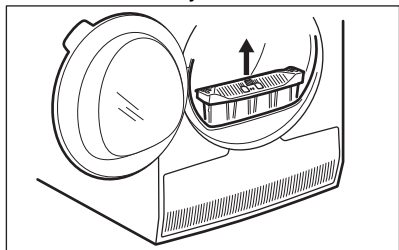

2. Otevřete kryt kondenzátoru.

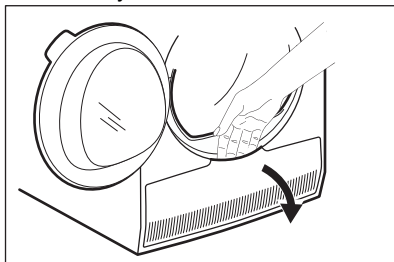

3. Otočte páčkou a odjistěte víko kondenzátoru.

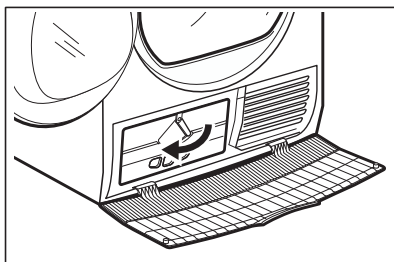

4. Sklopte víko kondenzátoru dolů.

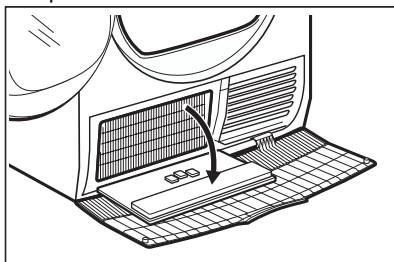

5. V případě potřeby odstraňte vlákna z kondenzátoru a jeho komory. Můžete použít vysavač s kartáčovým nástavcem.

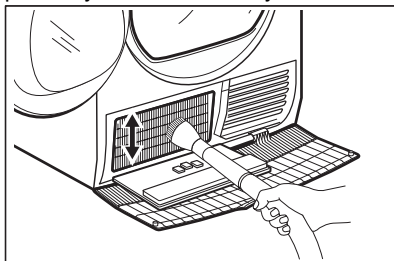

6. Zavřete víko kondenzátoru.
7. Otočte páčkou, dokud nezaklapne.
8. Vraťte filtr zpět.

10.4 Čištění snímače vlhkosti

⚠ POZOR!

Riziko poškození snímače vlhkosti. K čištění snímače nepoužívejte abrazivní prostředky nebo drátěnku.

K zajištění nejlepších výsledků je spotřebič vybaven kovovým snímačem vlhkosti. Je umístěn na vnitřní straně oblasti dvířek.

V průběhu používání se povrch snímače může zašpinit, což zhoršuje výsledky sušení.

Doporučujeme snímač čistit alespoň 3x nebo 4x nebo když sledujete pokles výkonu sušení.

K vyčištění použijte tvrdší stranu houbičky na nádobí a trochu octa nebo mycího prostředku na nádobí.

Čištění snímače:

1. Otevřete plnicí dvířka.
2. Vyčistěte povrchy snímače vlhkosti několikaletým otřením kovového povrchu.

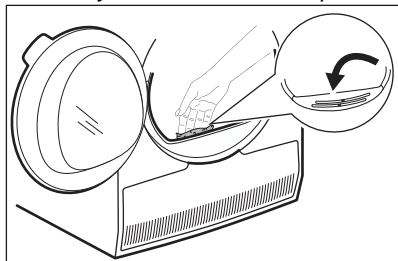

10.5 Čištění bubnu

⚠ VAROVÁNÍ!

Před čištěním spotřebič vypojte ze zásuvky.

K čištění vnitřku a žeber bubnu používejte neutrální mýdlový prostředek. Vyčištěný povrch osušte měkkým hadrem.

⚠ POZOR!

K čištění bubnu nepoužívejte abrazivní prostředky nebo drátěnku.

10.6 Čištění ovládacího panelu a skříně spotřebiče

K čištění ovládacího panelu a skříně spotřebiče použijte neutrální mýdlový prostředek.

K čištění použijte vlhký hadr. Vyčištěný povrch osušte měkkým hadrem.

⚠ POZOR!

Nepoužívejte čisticí prostředky na nábytek nebo přípravky, které mohou způsobit korozi.

10.7 Čištění otvorů pro proudění vzduchu

Pomocí vysavače odstraňte vlákna z otvorů pro proudění vzduchu.

11. ODSTRAŇOVÁNÍ ZÁVAD

⚠ VAROVÁNÍ!

Viz kapitoly o bezpečnosti.

11.1 Chybové kódy

Spotřebič nezačne pracovat nebo se během provozu zastavuje.

Nejprve zkuste najít řešení problému (viz tabulka). Pokud problém přetrvává, obraťte se na autorizované servisní středisko.

⚠ VAROVÁNÍ!

Před každou kontrolou spotřebič vypněte.

U závažných problémů zazní zvuková signalizace, na displeji se zobrazí chybový kód a tlačítko Start/Pauza může začít nepřetržitě blikat:

Chybový kód	Možná příčina	Řešení
E50	Motor spotřebiče je přetížený. V bubnu je příliš mnoho prádla nebo se prádlo zachytilo.	Program se nedokončil. Vyměte prádlo z bubnu, nastavte program a cyklus restartujte.
E90 nebo E91	Vnitřní chyba. Chyba v komunikaci mezi elektronickými prvky spotřebiče.	Program se nedokončil správně nebo se spotřebič vypnul příliš brzy. Vypněte spotřebič a znovu ho zapněte. Objeví-li se chybový kód znovu, obraťte se na autorizované servisní středisko.
EH0	Napájení ze sítě je nestabilní.	Zobrazuje-li spotřebič kód EH0 , vyčkejte, dokud se nestabilizuje napájení v síti, a poté stiskněte start. Pozastaví-li spotřebič program bez jakéhokoliv upozornění, stiskněte spuštění programu. Je-li zobrazeno varování, zkontrolujte integritu napájecího kabelu / zásuvky nebo napájení v síti.

Jsou-li na displeji zobrazeny jiné chybové kódy, spotřebič vypněte a zapněte. Pokud problém přetrvává, obraťte se na autorizované servisní středisko.

V případě jiného problému s bubnovou sušičkou vyhledejte možná řešení v níže uvedené tabulce.

11.2 Odstraňování závad

Problém	Možná příčina	Řešení
Bubnová sušička nefunguje.	Bubnová sušička není zapojená do proudu.	Zapojte spotřebič do síťové zásuvky. Zkontrolujte pojistku v pojistkové skříňce (domácí instalace).
	Dvířka jsou otevřená.	Zavřete dvířka.
	Nestiskli jste tlačítko Zap./Vyp..	Stiskněte tlačítko Zap./Vyp..
	Nestiskli jste tlačítko Start/Pauza.	Stiskněte tlačítko Start/Pauza.
Výsledky sušení nejsou uspokojivé.	Spotřebič je v pohotovostním režimu.	Stiskněte tlačítko Zap./Vyp..
	Nesprávná volba programu.	Zvolte vhodný program. 1)
	Filtr je ucpaný.	Vyčistěte filtr. 2)
	Funkce Stupeň sušení byla nastavena na  suché k žehlení. 3)	Změňte funkci Stupeň sušení na vyšší stupeň.
	Náplň byla příliš objemná.	Nepřesahujte maximální náplň prádla.
	Otvory pro proudění vzduchu jsou zanesené.	Vyčistěte větrací otvory na spodku spotřebiče.
	Na snímači vlhkosti v bubnu jsou nečistoty.	Vyčistěte přední povrch bubnu.
Není nastaven požadovaný stupeň suchosti.	Upravte stupeň suchosti. 4)	
Kondenzátor je zanesený.	Vyčistěte kondenzátor. 2)	

Problém	Možná příčina	Řešení
Plnicí dvířka nelze zavřít.	Filtr není zajištěn ve své poloze.	Vložte filtr do správné polohy.
	Mezi dvířka a těsnění se zachytilo prádlo.	Odstraňte zachycené prádlo a zavřete dvířka.
Program nebo funkci nelze změnit.	Po spuštění programu nelze změnit program ani funkci.	Bubnovou sušičku vypněte a zapněte. Dle potřeby změňte program nebo funkci.
Funkci nelze zvolit. Zazní zvukový signál.	Funkci, kterou jste se pokusili zvolit, není možné použít se zvoleným programem.	Bubnovou sušičku vypněte a zapněte. Dle potřeby změňte program nebo funkci.
Osvětlení bubnu nefunguje.	Závada na osvětlení bubnu.	Kontaktujte servisní středisko ohledně výměny osvětlení bubnu.
Na displeji se zobrazí neočekávaná doba sušení.	Doba sušení se počítá v závislosti na velikosti náplně a vlhkosti.	Výpočet probíhá automaticky – spotřebič pracuje správně.
Program nepracuje.	Zásobník na vodu je plný.	Vypusťte zásobník na vodu a stiskněte tlačítko Start/Pauza. 2)
Sušicí program je příliš krátký.	Malá náplň prádla.	Zvolte časový program. Hodnota času musí souviset s náplní. Pro sušení jednoho kusu nebo menšího množství prádla doporučujeme používat krátkou dobu sušení.
	Prádlo je příliš suché.	Zvolte časový program nebo vyšší stupeň sušení (např.  extra suché)
Sušicí program je příliš dlouhý. 5)	Filtr je ucpaný.	Vyčistěte filtr.
	Náplň prádla je příliš objemná.	Nepřesahujte maximální náplň prádla.
	Prádlo nebylo dostatečně odstředěno.	Prádlo v pračce dobře odstředěte.
	Příliš nízká či příliš vysoká teplota v místnosti - nejedná se závadu spotřebiče.	Zajistěte, aby teplota místnosti byla vyšší než +5 °C a nižší než +35 °C. Optimální teplota v místnosti pro dosažení nejlepších výsledků sušení je v rozmezí 18 ° - 25 °C.

1) Řiďte se popisem programu — viz kapitola PROGRAMY.

2) Viz kapitola ČIŠTĚNÍ A ÚDRŽBA.

3) Pouze sušičky s funkcí Stupeň sušení.

4) Viz kapitola TIPY A RADY.

5) Poznámka: Sušicí program se ukončí automaticky po uplynutí maximálně 5 hodin.

11.3 Možné příčiny neuspokojivých výsledků sušení:

- Filtr je ucpaný. Zanesený filtr snižuje účinnost sušení.
- Otvory pro proudění vzduchu jsou zanesené.
- Snímač vlhkosti je zašpiněný.
- Buben je znečištěný.

- Nevhodná výchozí stupeň vlhkosti. Viz kapitola *Nastavení výchozího stupně suchosti*
- Teplota v místnosti je příliš nízká nebo příliš vysoká. Optimální teplota v místnosti je 18 - 25 °C.

12. TECHNICKÉ ÚDAJE

Výška × šířka × hloubka	850 x 596 x 638 mm (max. 663 mm)
Max. hloubka s otevřenými dvířky spotřebiče	1108 mm
Max. šířka s otevřenými dvířky spotřebiče	958 mm
Nastavitelná výška	850 mm (+ 15 mm – seřiditelné nožičky)
Objem bubny	118 l
Maximální množství prádla	8,0 kg
Napětí	230 V
Frekvence	50 Hz
Hladina hluku	66 dB
Celkový výkon	900 W
Třída energetické účinnosti	A++
Spotřeba energie u standardního programu pro bavlnu při plné náplni. 1)	1,99 kWh
Spotřeba energie u standardního programu pro bavlnu při částečné náplni. 2)	1,07 kWh
Roční spotřeba energie 3)	234,7 kWh
Příkon v režimu zapnutého spotřebiče 4)	0,13 W
Příkon v režimu vypnutého spotřebiče 4)	0,13 W
Typ použití	Domácnost
Přípustná okolní teplota	+5 °C až +35 °C
Úroveň ochrany proti průniku pevných částic a vlhkosti, kterou zajišťuje ochranný kryt s výjimkou míst, kde není nízkonapěťové vybavení chráněno proti vlhkosti.	IPX4
Označení plynu	R290
Hmotnost	0,140 kg

1) Dle normy EN 61121. 8,0 kg bavlny odstředěné při 1 000 ot./min.

2) Dle normy EN 61121. 4,0 kg bavlny odstředěné při 1 000 ot./min.

3) Spotřeba energie v kWh za rok na základě 160 sušících cyklů ve standardním programu pro bavlnu s plnou a poloviční náplní a spotřeba v režimech s nízkou spotřebou energie. Skutečná spotřeba energie programu závisí na způsobu použití spotřebiče (NAŘÍZENÍ (EU) č. 392/2012).

4) Dle normy EN 61121.

Údaje ve výše uvedené tabulce splňují nařízení Evropské komise 392/2012, kterým se provádí směrnice 2009/125/ES.

13. STRUČNÝ PŘEHLED

13.1 Denní používání

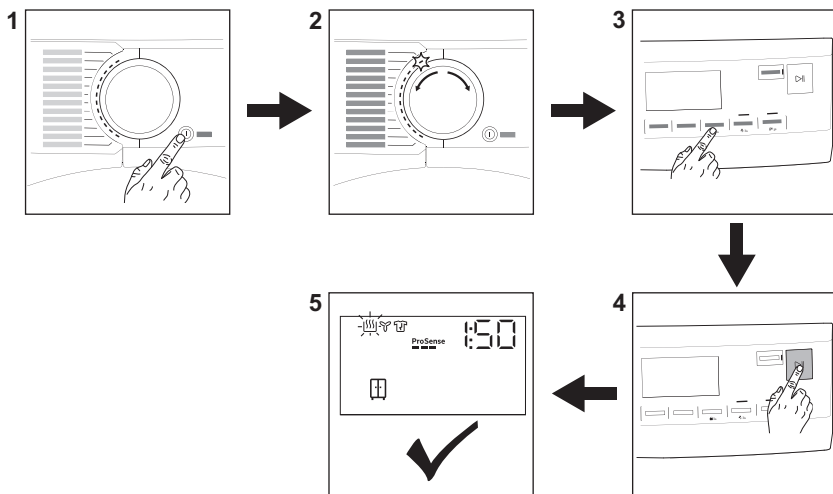

1. Stisknutím tlačítka **Zap./Vyp.** zapnete spotřebič.
2. Pootočte programovým voličem na požadovaný program.
3. Funkci zapnete nebo vypnete stisknutím příslušného tlačítka nebo kombinace dvou tlačítek.

4. Stiskněte tlačítko **Start/Pauza**.
5. Spotřebič se zapne.

13.2 Čištění filtru

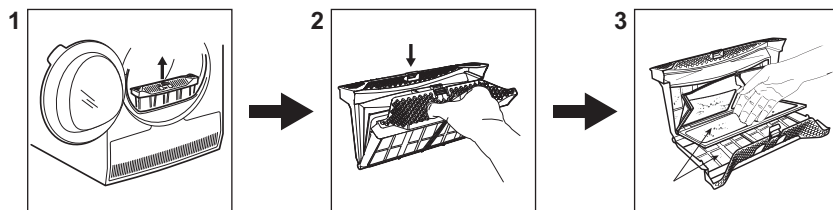





Na konci každého programu se na displeji zobrazí symbol  *filtr* a je nutné vyčistit filtr.

1. Otevřete dvířka spotřebiče. Vytáhněte filtr nahoru.

2. Filtr otevřete zatlačením háčku.
3. Z obou vnitřních částí filtru rukou vyberte vlákna. Vlákna vyhoďte do koše.

13.3 Program

Program	Náplň ¹⁾	Vlastnosti / značka tkaniny ☺, ☹, ☹
MixDry	5,0 kg	Určeno pro běžné sušení prádla, které perete bez třídění. Rovnoměrně vysouší oblečení z bavlny, bavlny a syntetiky a syntetických tkanin.
 Bavlna Eco	8,0kg	Program pro bavlněné tkaniny navržený pro maximální úsporu energie.
Bavlna	8,0kg	Program pro bílé a barevné bavlněné tkaniny. Výchozí nastavení je úroveň suchosti prádla připraveného k uložení.
Syntetika	4,0kg	Kombinované oblečení obsahující převážně syntetická vlákna, jako je polyester, polyamid atd.
Jemné prádlo	2,0 kg	Doporučeno pro běžné jemné tkaniny, jako viskóza, umělé hedvábní, akryl a jejich směsi.
  Vlna	1,0 kg	Šetrné vysouší vlněné oděvy, které lze prát v pračce i v ruce. Po dokončení programu toto oblečení okamžitě vyjměte.
Hedvábní	0,5 kg	Zachovává tvar jemného prádla a ručně prátelného hedvábného oblečení a minimalizuje zmačkání účinkem jemného teplého vzduchu a jemných pohybů.
Ložní prádlo XL	4,5 kg	Vysuší až tři soupravy ložního prádla najednou. Minimalizuje kroucení a zamotání velkých kusů prádla, aby každé povlečení dosáhlo rovnoměrné suchosti bez mokých míst.
 Outdoor	2,0 kg	Udrží funkčnost outdoorových tkanin vyrobených z technické textilie a obnovuje vodoodpudivost voděodolných bund a bund-blůz s odnímatelnými vložkami (vhodné pro sušení v bubnové sušičce).
Snadné žehlení	2,0 kg	Omezuje zmačkání u malých náplní bavlněného, syntetického a směsového prádla pro snadné žehlení. Nabízí dvě úrovně sušení: Volba Žehlička zanechává oděvy mírně vlhké pro žehlení nebo zavěšení; volba Skříňka je určena pro kompletní usušení.
Přikrývka	3,0 kg	Zajišťuje správné vysušení vnitřních částí od jednoduchých nebo dvojitých přikrývek, přes polštáře až po polstrované přikrývky.
Sportovní oblečení	4,0 kg	Suché běžné sportovní oblečení vyrobené ze syntetických vláken, včetně polyesteru, elastanových směsí a polyamidu.

1) Maximální hmotnost platí pro suché prádlo.

14. LIST S ÚDAJI O VÝROBKU VE SHODĚ S NAŘÍZENÍM EU Č. 1369/2017

List s údaji o výrobku	
Ochranná známka	AEG
Model	TR838P4C PNC916099375
Jmenovitá kapacita v kg	8,0
Bubnová sušička s ventilací nebo kondenzační	Kondenzátor

Třída energetické účinnosti	A++
Spotřeba energie v kWh za rok na základě 160 standardních sušících cyklů ve standardním programu pro bavlnu s celou a poloviční náplní a spotřeba v režimech s nízkou spotřebou energie. Skutečná spotřeba energie na cyklus bude záviset na tom, jak je spotřebič používán.	234,7
Automatická nebo neautomatická bubnová sušička	Automatický
Spotřeba energie u standardního programu pro bavlnu s celou náplní v kWh	1,99
Spotřeba energie u standardního programu pro bavlnu s poloviční náplní v kWh	1,07
Spotřeba energie ve vypnutém stavu ve W	0,13
Příkon v režimu ponechání v zapnutém stavu ve W	0,13
Trvání režimu ponechání v zapnutém stavu v minutách	10
„Standardní program“ pro bavlnu použitý s celou a poloviční náplní je standardní sušící program, na který se vztahují informace uvedené na energetickém štítku a v informačním listu. Tento program je vhodný pro sušení normálně mokrého bavlněného prádla a jedná se o neúčinnější program pro bavlnu z hlediska spotřeby energie	
Vážená doba trvání „standardního programu pro bavlnu s celou a poloviční náplní“ v minutách	117
Doba trvání „standardního programu pro bavlnu s celou náplní“ v minutách	154
Doba trvání „standardního programu pro bavlnu s poloviční náplní“ v minutách	89
Třída účinnosti kondenzace na stupnici od G (nejmenší účinnost) do A (nejvyšší účinnost)	B
Průměrná účinnost kondenzace u standardního programu pro bavlnu s celou náplní vyjádřená v procentech	81
Průměrná účinnost kondenzace u standardního programu pro bavlnu s poloviční náplní vyjádřená v procentech	81
Vážená účinnost kondenzace u „standardního programu pro bavlnu s celou a poloviční náplní“	81
Hladina akustického hluku v dB	66
Vestavný spotřebič, A/N	Ne

Údaje ve výše uvedené tabulce splňují nařízení Evropské komise 392/2012, kterým se provádí směrnice 2009/125/ES.

15. POZNÁMKY K OCHRANĚ ŽIVOTNÍHO PROSTŘEDÍ

Recyklujte materiály označené symbolem . Obaly vyhodte do příslušných odpadních kontejnerů k recyklaci. Pomáhejte chránit životní prostředí a lidské zdraví a recyklovat elektrické a elektronické spotřebiče určené k

likvidaci. Spotřebiče označené příslušným symbolem  nelikvidujte spolu s domovním odpadem. Spotřebič odevzdejte v místním sběrném dvoře nebo kontaktujte místní úřad.

NA DOSIAHNUTIE PERFEKTNÝCH VÝSLEDKOV

Ďakujeme, že ste si vybrali tento výrobok značky AEG. Vytvorili sme ho, aby vám poskytol bezchybný výkon na mnoho rokov, pričom sme použili inováčné technológie, ktoré pomáhajú zjednodušať život – funkcie, ktoré nenájdete u bežných spotrebičov. Venujte, prosím, niekoľko minút tomuto návodu a dôkladne si ho prečítajte, aby ste svoj spotrebič mohli využívať čo najlepšie.

Navštívte našu stránku, kde nájdete:



Rady týkajúce sa používania, brožúry, návody na riešenie problémov a informácie o servise a opravách:

www.aeg.com/support



Zaregistrujte si výrobok a využite tak ešte lepší servis:

www.registreaeg.com



Pre váš spotrebič si môžete zakúpiť príslušenstvo, spotrebný materiál a originálne náhradné diely:

www.aeg.com/shop

STAROSTLIVOSŤ O ZÁKAZNÍKA A ZÁKAZNÍCKY SERVIS

Vždy používajte originálne náhradné diely.

Ak potrebujete kontaktovať autorizované servisné stredisko, uistite sa, že máte k dispozícii nasledujúce údaje: Model, číslo výrobku, sériové číslo.

Tieto informácie nájdete na typovom štítku.

 Upozornenie / Výstražné a bezpečnostné informácie

 Všeobecné informácie a tipy

 Informácie o životnom prostredí

Vyhradzujeme si právo na zmeny bez predchádzajúceho upozornenia.

OBSAH

1. BEZPEČNOSTNÉ INFORMÁCIE.....	31
2. BEZPEČNOSTNÉ POKYNY.....	34
3. OPIS VÝROBKU.....	36
4. OVLÁDACÍ PANEL.....	37
5. PROGRAM.....	39
6. VOLITEĽNÉ FUNKCIE.....	42
7. PRED PRVÝM POUŽITÍM.....	43
8. KAŽDODENNÉ POUŽÍVANIE.....	44
9. TIPY A RADY.....	48
10. OŠETROVANIE A ČISTENIE.....	49
11. RIEŠENIE PROBLÉMOV.....	52
12. TECHNICKÉ ÚDAJE.....	55
13. RÝCHLY SPRIEVODCA.....	56
14. INFORMAČNÝ LIST K VÝROBKU PODĽA NARIADENIA EÚ 1369/2017.....	57
15. OCHRANA ŽIVOTNÉHO PROSTREDIA.....	58

1. ⚠️ BEZPEČNOSTNÉ INFORMÁCIE



Pred začiatkom inštalácie a používaním tohto spotrebiča si pozorne prečítajte priložený návod na používanie.

Výrobca nezodpovedá za zranenia ani za škody spôsobené nesprávnou inštaláciou alebo používaním. Tieto pokyny uchovávajte na bezpečnom a prístupnom mieste, aby ste do nich mohli v budúcnosti nahliadnuť.



Upozornenie: Nebezpečenstvo požiaru / Horľavé materiály.

Spotrebič obsahuje horľavý plyn, propán (R290), plyn s vysokou úrovňou environmentálnej kompatibility. Zabezpečte, aby spotrebič nebol blízko ohňa a zápalných zdrojov. Dávajte pozor, aby ste nepoškodili chladiaci okruh, ktorý obsahuje propán.

1.1 Bezpečnosť detí a zraniteľných osôb

⚠️ VAROVANIE!

Hrozí nebezpečenstvo udusenía, poranenia alebo trvalého postihnutia.

- Tento spotrebič smú používať deti staršie ako 8 rokov a osoby so zníženou fyzickou, zmyslovou alebo psychickou spôsobilosťou alebo nedostatkom skúseností a znalostí, iba ak sú pod dozorom zodpovednej osoby alebo ak boli zodpovednou osobou poučené o bezpečnom používaní spotrebiča a rozumejú prípadným rizikám.
- Deti od 3 do 8 rokov a osoby s vysokou mierou postihnutia nesmú mať prístup k spotrebiču, pokiaľ nie sú pod nepretržitým dohľadom zodpovednej osoby.
- Deti do 3 rokov nesmú mať prístup k spotrebiču, pokiaľ nie sú pod nepretržitým dohľadom zodpovednej osoby.
- Nedovoľte deťom hrať sa so spotrebičom.

- Obaly vždy uschovajte mimo dosah detí a náležite ich zlikvidujte.
- Umývacie/pracie/čistiace prostriedky uschovávajúce mimo dosahu detí.
- Keď sú dvierka spotrebiča otvorené, nedovoľte deťom ani domácim zvieratám, aby sa k nemu priblížili.
- Ak má spotrebič detskú poistku, mala by byť zapnutá.
- Deti nesmú spotrebič bez dozoru čistiť ani vykonávať žiadnu údržbu na spotrebiči.

1.2 Všeobecná bezpečnosť

- Tento spotrebič je určený iba na sušenie pranej bielizne v domácnosti.
- Funkciu sušičky nepoužívajte, ak bola bielizeň znečistená priemyselnými chemikáliami.
- Tento spotrebič je určený na jedno použitie v domácnosti v interiéri.
- Tento spotrebič sa môže používať v kanceláriách, hotelových hosťovských izbách, izbách s posteľou a raňajkami, v domovoch poľnohospodárskych hostí a iných podobných ubytovacích zariadeniach, ak takéto používanie nepresiahne (priemerné) úrovne používania v domácnosti.
- Nemeňte technické parametre tohto spotrebiča.
- Ak chcete sušičku umiestniť na práčku, použijete príslušnú montážnu súpravu. Montážnu súpravu dostupnú u autorizovaného predajcu možno použiť len so spotrebičmi uvedenými v pokynoch, ktoré sa dodávajú s príslušenstvom. Pred inštaláciou si ich pozorne prečítajte (riadte sa pokynmi k inštalácii).
- Spotrebič môžete inštalovať ako voľne stojaci spotrebič alebo pod kuchynský pult vo výklenku s potrebnými rozmermi (riadte sa pokynmi na inštaláciu).
- Spotrebič neinštalujte za uzamykateľné dvere, posuvné dvere ani dvere so závesom na opačnej strane, kde dvierka spotrebiča nemožno úplne otvoriť.

- Vetrací otvor v dolnej časti spotrebiča nesmie byť zakrytý kobercom, podložkou ani inou pokrývkou podlahy.
- UPOZORNENIE: Spotrebič sa nesmie zapájať cez externé spínacie zariadenie, ako napr. časovač, ani nesmie byť zapojený do obvodu, ktorý sa pravidelne vypína a zapína.
- Sieťovú zástrčku zapojte do sieťovej zásuvky až na konci procesu inštalácie. Skontrolujte, či je sieťová zástrčka prístupná aj po inštalácii.
- V miestnosti inštalácie spotrebiča zabezpečte dobré vetranie, aby sa do miestnosti nevracali nežiaduce plyny zo spotrebičov spaľujúcich plyn alebo iné palivá, ani spaliny zo zariadení s otvoreným plameňom.
- UPOZORNENIE: Spotrebič neinštalujte do prostredia bez výmeny vzduchu.
Spotrebič obsahuje horľavý plyn, propán (R290), plyn s vysokou úrovňou environmentálnej kompatibility. Zabezpečte, aby spotrebič nebol blízko ohňa a zápalných zdrojov. Dávajte pozor, aby ste nepoškodili chladiaci okruh, ktorý obsahuje propán.
- UPOZORNENIE: Vetrací otvor na telese spotrebiča alebo na vstavanej konštrukcii nesmie byť prekrytý.
- UPOZORNENIE: Nepoškodzujte chladiaci okruh.
- Ak je poškodený elektrický napájací kábel, musíte ho dať vymeniť u výrobcu, v autorizovanom servisnom stredisku alebo u kvalifikovanej osoby, aby sa predišlo nebezpečenstvu.
- Neprekračujte maximálnu náplň 8,0 kg (pozrite si kapitolu „Tabuľka programov“).
- Odstráňte vlákna alebo obalové nečistoty, ktoré sa nahromadili okolo spotrebiča.
- Spotrebič nespúšťajte bez filtra. Filter na zachytávanie textilných vlákien čistite pred alebo po každom použití.
- V sušičke nesušte veci, ktoré nie sú oprané.
- Predmety znečistené látkami ako je olej na varenie, acetón, alkohol, benzín, petrolej, čističe škvŕn, terpentín, vosky a odstraňovače vosku sa pred sušením v sušičke musia

vyprat' v horúcej vode so zvýšenou dávkou pracieho prostriedku.

- Položky ako penová guma (latexová pena), sprchové čiapky, nepremokavé textilie, gumené výrobky a odevy alebo vankúše vybavené penovými gumenými vankúškami by sa nemali vysušiť v sušičke.
- Avivážne prípravky alebo podobné výrobky sa musia používať iba v súlade s pokynmi od výrobcu produktu.
- Z bielizne vyberte všetky predmety, ktoré by mohli byť zdrojom vznietenia ako napr. zapalovače alebo zápalky.
- **UPOZORNENIE:** Sušičku nikdy nezastavujte pred skončením cyklu sušenia, iba ak sa všetka bielizeň rýchlo vyberie a rozprestrie, aby sa teplo rozptýlilo.
- Pred vykonávaním údržby spotrebič vypnite a vytiahnite jeho zástrčku zo sieťovej zásuvky.

2. BEZPEČNOSTNÉ POKYNY

2.1 Inštalácia



Upozornenie: Nebezpečenstvo požiaru / Horľavé materiály.

- Odstráňte všetky obaly.
- Poškodený spotrebič neinštalujte ani nepoužívajte.
- Dodržiavajte pokyny na inštaláciu dodané so spotrebičom.
- Spotrebič neinštalujte do prostredia bez výmeny vzduchu
- Spotrebič obsahuje horľavý plyn, propán (R290), plyn s vysokou úrovňou environmentálnej kompatibility. Zabezpečte, aby spotrebič nebol blízko ohňa a zápalných zdrojov. Dávajte pozor, aby ste nepoškodili chladiaci okruh, ktorý obsahuje propán.
- Vždy dávajte pozor, ak presúvate spotrebič, pretože je ťažký. Vždy používajte ochranné rukavice a uzavretú obuv.
- Spotrebič neinštalujte ani nepoužívajte na miestach, kde teplota môže byť nižšia ako 5 °C alebo vyššia ako 35 °C.

- Podlaha, kde má byť spotrebič umiestnený, musí byť rovná, stabilná, čistá a odolná voči vyššej teplote.
- Zabezpečte prúdenie vzduchu medzi spotrebičom a podlahou.
- Pri presúvaní udržiavajte spotrebič vždy vo zvislej polohe.
- Zadnú stranu spotrebiča je potrebné umiestniť k stene.
- Po umiestnení spotrebiča do konečnej trvalej polohy skontrolujte pomocou vodováhy, či je vo vodorovnej polohe. Ak nie je vo vodorovnej polohe, zvýšte alebo znížte nožičky podľa potreby.

2.2 Elektrické zapojenie

VAROVANIE!

Hrozí nebezpečenstvo požiaru a zásahu elektrickým prúdom.

- Sieťovú zástrčku pripojte do sieťovej zásuvky až po dokončení inštalácie. Po inštalácii sa uistite, že máte prístup k sieťovej zástrčke.

- UPOZORNENIE: Tento spotrebič je určený na inštaláciu/pripojenie k uzemňovaciemu pripojeniu v budove.
- Uistite sa, že parametre na typovom štítku sú kompatibilné s elektrickým napätím zdroja napájania.
- Vždy používajte správne nainštalovanú zásuvku odolnú proti nárazom.
- Nepoužívajte viaczásuvkové adaptéry ani predlžovacie káble.
- Spotrebič neodpájajte ťahaním za napájací kábel. Vždy ťahajte za sieťovú zástrčku.
- Nedotýkajte sa elektrického napájacieho kábla ani jeho zástrčky mokrými rukami.

2.3 Používanie

VAROVANIE!

Hrozí nebezpečenstvo poranenia, zásahu elektrickým prúdom, požiaru, popálením alebo poškodenia spotrebiča.



Upozornenie: Nebezpečenstvo požiaru / Horľavé materiály. Spotrebič obsahuje horľavý plyn, propán (R290), plyn s vysokou úrovňou environmentálnej kompatibility. Zabezpečte, aby spotrebič nebol blízko ohňa a zápalných zdrojov. Dávajte pozor, aby ste nepoškodili chladiaci okruh, ktorý obsahuje propán.

- Tento spotrebič je určený iba na použitie v domácnosti (vo vnútri).
- Nesušte poškodené odevy (roztrhnuté, rozstrapkané), ktoré obsahujú vpchávky alebo výplň.
- Ak periete bielizeň s odstraňovačom škvŕn, pred cyklom sušenia pustite dodatočný oplachovací cyklus.
- V tomto spotrebiči sušte iba bielizeň vhodnú na sušenie v ňom. Dodržiavajte pokyny pre pranie uvedené na štítku bielizne.
- Skondenzovanú/destilovanú vodu nepite ani ju nepoužívajte na prípravu jedla. Ľudom a domácim zvieratám môže spôsobiť zdravotné problémy.
- Na otvorené dverka spotrebiča si nesadajte ani na ne nestúpajte.
- V spotrebiči nesušte mokrú bielizeň z ktorej kvapká.

2.4 Vnútorne osvetlenie

VAROVANIE!

Riziko poranenia.

- Viditeľné žiarenie diódy LED – nepozerajte sa priamo do lúča.
- Ak treba vymeniť vnútorné osvetlenie, obráťte sa na autorizované servisné stredisko.

2.5 Starostlivosť a čistenie

VAROVANIE!

Hrozí nebezpečenstvo poranenia alebo poškodenia spotrebiča.



Upozornenie: Nebezpečenstvo požiaru / Horľavé materiály. Spotrebič obsahuje horľavý plyn, propán (R290), plyn s vysokou úrovňou environmentálnej kompatibility. Zabezpečte, aby spotrebič nebol blízko ohňa a zápalných zdrojov. Dávajte pozor, aby ste nepoškodili chladiaci okruh, ktorý obsahuje propán.

- Na čistenie spotrebiča nepoužívajte prúd vody ani paru.
- Spotrebič čistite vlhkou mäkkou handričkou. Používajte iba neutrálne čistiace prostriedky. Nepoužívajte abrazívne výrobky, čistiace špongie s abrazívnou vrstvou, rozpúšťadlá ani kovové predmety.
- Pri čistení spotrebiča buďte opatrní, aby ste predišli poškodeniu chladiaceho systému.

2.6 Kompresor

VAROVANIE!

Hrozí nebezpečenstvo poškodenia spotrebiča.

- Kompresor a jeho systém v sušičke je naplnený špeciálnym prostriedkom, ktorý neobsahuje uhľovodíky s fluórom ani s chlórom. Tento systém musí byť vždy riadne utesnený. Poškodenie systému môže spôsobiť únik tohto prostriedku.

2.7 Servis

- Ak treba dať spotrebič opraviť, obráťte sa na autorizované servisné stredisko.
- Používajte iba originálne náhradné diely.
- Informácie o žiarovke/žiarovkách vnútri tohto výrobku a náhradných dieloch osvetlenia, ktoré sa predávajú samostatne: Tieto žiarovky sú navrhnuté tak, aby odolali extrémnym podmienkam v domácich spotrebičoch, ako napr. teplota, vibrácie, vlhkosť, alebo slúžia ako ukazovatele prevádzkového stavu spotrebiča. Nie sú určené na používanie iným spôsobom a nie sú vhodné na osvetlenie priestorov v domácnosti.

2.8 Likvidácia

VAROVANIE!

Riziko zranenia alebo udusenía.

 Upozornenie: Nebezpečenstvo požiaru / Nebezpečenstvo vecných škôd a poškodenia spotrebiča.

- Spotrebič odpojte od elektrickej siete a prívodu vody.
- Prívodný elektrický kábel odrežte blízko pri spotrebiči a zlikvidujte ho.
- Spotrebič obsahuje horľavý plyn (R290). O správnej likvidácii spotrebiča sa informujte na mestskom alebo obecnom úrade.
- Odstráňte západku dvierok, aby ste zabránili uviaznutiu detí a domácich zvierat v bubne.
- Spotrebič zlikvidujte v súlade s miestnymi požiadavkami na recykláciu elektrických a elektronických spotrebičov (WEEE).

3. OPIS VÝROBKU

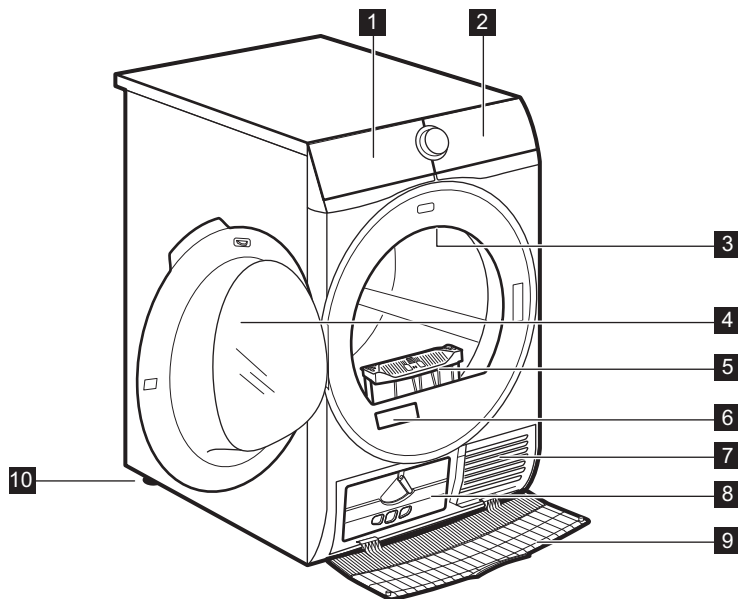

- 1** Nádoba na vodu
- 2** Ovládací panel

- 3** Vnútročné osvetlenie
- 4** Dvierka spotrebiča

- 5 Filter
- 6 Typový štítok
- 7 Otvory na prúdenie vzduchu
- 8 Veko kondenzátora

- 9 Kryt kondenzátora
- 10 Nastaviteľné nožičky



Pre uľahčenie vkladania bielizne a jednoduchú inštaláciu je možné zmeniť smer otvárania dvierok (pozrite samostatný leták).

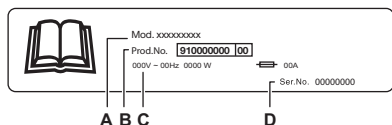

Na typovom štítku sa uvádza:

- A. názov modelu,
- B. číslo výroby,
- C. elektrické parametre,
- D. sériové číslo

4. OVLÁDACÍ PANEL

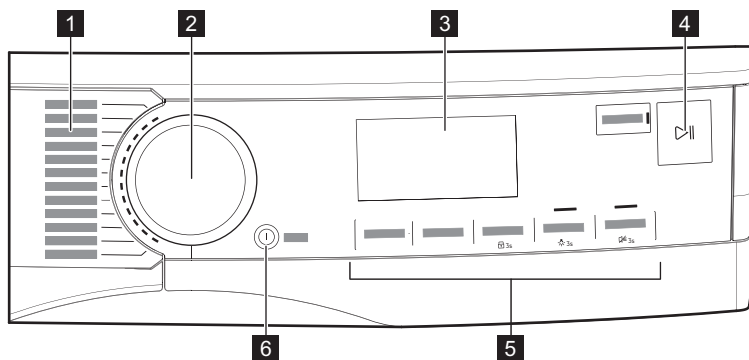

- 1 Programy
- 2 Volič programu
- 3 Displej
- 4 Tlačidlo ▷|| Start/Pauza

- 5 Voliteľné funkcie (OPT)
- 6 Tlačidlo Zap./Vyp. s funkciou *Auto Off* funkcia



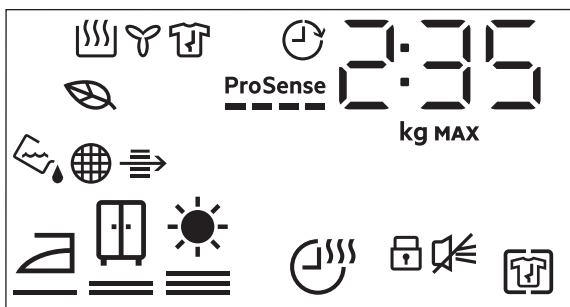







4.1 Displej









Symbol na displeji	Opis symbolu
2 : 35	časové údaje cyklu
80 kg MAX	maximálna hmotnosť náplne
0h-24h	výber intervalu dokončenia (až 24 h)
	voľiteľná funkcia + Proti pomačkaniu zapnutá
	zvukový signál vyp
	detská poistka zapnutá
	vysušenie bielizne: suchá na žehlenie, suchá na uloženie, extra suchá
	voľiteľná funkcia Čas sušenia zapnutá
	ukazovateľ: vypustíte nádobu na vodu
	ukazovateľ: vyčistíte filter
	ukazovateľ: skontrolujte kondenzátor
	sušenie v režime ECO
	ukazovateľ: fáza sušenia
	ukazovateľ: fáza chladenia
	ukazovateľ: fáza proti pokrčeniu
	voľiteľná funkcia Konec za zapnutá
ProSense 	Indikátor ProSense

Symbol na displeji	Opis symbolu
MAX	ukazovateľ: <i>prekročenie maximálneho množstva</i>



5. PROGRAM

Program	Náplň ¹⁾	Vlastnosti / označenie tkaniny ²⁾
MixDry	5,0 kg	Určené na bežné sušenie pri praní bez triedenia. Rovnomerne vysuší oblečenie vyrobené z bavlny, zmesi bavlny a syntetiky a zo syntetiky. / 
 ³⁾ Bavlna Eco	8,0 kg	Program na bavlnené tkaniny navrhnutý s ohľadom na maximálnu úsporu energie. / 
Bavlna	8,0 kg	Program na biele a farebné bavlnené tkaniny. Predvolené nastavenie zabezpečuje úroveň sušenia bielizne pripravenej na uloženie. / 
Syntetika	4,0 kg	Zmesové odevy obsahujúce prevažne syntetické vlákna, napríklad polyester, polyamid atď. / 
Jemné prádlo	2,0 kg	Odporúča sa na bežné jemné tkaniny, ako je viskóza, umelý hodváb, akryl a ich zmesi. / 
<p>Jemne vysuší vlnené odevy určené na pranie v práčke a v rukách. Keď sa program skončí, ihneď vyberte bielizeň.</p>		
  Vlna	1,0 kg	 <p>WOOL HAND WASH SAFE</p> <p>Cyklus sušenia vlny tohto spotrebiča bol schválený spoločnosťou The Woolmark Company na sušenie vlnených odevov, ktoré sú označené symbolom ručného prania „hand wash“, za predpokladu, že odevy sa sušia v súlade s pokynmi výrobcu tohto spotrebiča. Pri sušení a ďalšej starostlivosti o odevy postupujte podľa pokynov na štítku. M2101 Symbol Woolmark je v mnohých krajinách certifikačnou obchodnou značkou.</p>
Hedvábí	0,5 kg	Zachováva tvar jemného hodvábneho oblečenia určeného na pranie v práčke aj v rukách, pričom zabraňuje pokrčeniu vďaka použitiu jemného teplého vzduchu a miernych pohybov. / 















Program	Náplň 1)	Vlastnosti / označenie tkaniny 2)
Ložní prádlo XL	4,5 kg	Vysuší až tri súbory posteľnej bielizne súčasne. Chráni veľké kusy bielizne pred skrútením a zamotaním, aby bola všetka posteľná bielizeň rovnako suchá bez mokrých miest. / 
 Outdoor	2,0 kg	Zachováva funkčnosť outdoorových tkanín vyrobených z technického textilu a obnovuje vodotesnosť nepremokavých bünd a odolných bünd s odnímateľnou podšívkou (ktoré sú vhodné na sušenie v sušičke). / 
Snadné žehlení	2,0 kg	Zabraňuje krčeniu pri praní malého množstva odevov z bavlny, syntetických alebo zmesových tkanín na jednoduché žehlenie. Ponúka dve úrovne sušenia: úroveň Žehlička ponechá odevy mierne vlhké na žehlenie alebo zavesenie, zatiaľ čo úroveň Skriňa ich vysuší úplne. / 
Prikrývka	3,0 kg	Zabezpečuje dôkladné vysušenie vnútorných častí jednoposteľových a dvojposteľových prikrývok, vankúšov a prešivaných prikrývok. / 
Sportovní oblečení	4,0 kg	Suší bežné športové odevy vyrobené zo syntetických vlákien vrátane polyesteru, elastánových zmesí a polyamidu. / 











1) Maximálna hmotnosť sa vzťahuje k hmotnosti suchých vecí.

2) Význam symbolov na štítkoch nájdete v kapitole **KAŽDODENNÉ POUŽÍVANIE: Príprava bielizne**.

3) Program  Bavlna ECO v kombinácii s voľbou *suchá na uloženie*  Stupeň sušenia je „štandardný program na bavlnu“ podľa Nariadenia Komisie (EÚ) č. 392/2012. Je vhodný na sušenie bežnej vlhkej bavlnenej bielizne a ide o najúčinnejší program na sušenie vlhkej bavlnenej bielizne, pokiaľ ide o spotrebu elektrickej energie.

5.1 Programa voliteľných funkcií

Program 1)	Voliteľné funkcie				
	Stupeň sušenia	Čas sušenia	+ Proti po-mačkání	Tichý	Osvěžení
MixDry	 	■	■	■	■
 Bavlna Eco	 		■		
Bavlna	  	■	■	■	■
Syntetika	  	■	■	■	■
Jemné prádlo	 2)		■		
  Vlna		■ 3)			

Voliteľné funkcie					
Program 1)	Stupeň sušenia	Čas sušenia	+ Proti pomačkání	Tichý	Osvžžení
Hedvábi	 2)		■		
Ložní prádlo XL	  	■	■		
 Outdoor	 2)		■		
Snadné žehlení	 		■		
Přikrývka	 2)		■		
Sportovní oblečení	 2)		■		

1) Okrem programu môžete zároveň nastaviť jednu alebo viaceré voliteľné funkcie.



2) Pôvodné nastavenie

3) Pozrite kapitolu MOŽNOSTI: Čas sušenia v Inaprogramme

5.2 Údaje o spotrebe



Uvedené hodnoty boli získané v laboratórnych podmienkach za použitia relevantných noriem. Rôzne parametre môžu zmeniť údaje, napríklad množstvo bielizne, druh bielizne a podmienky prostredia. Počiatočný obsah vlhkosti v bielizni, typ vody, sieťové napätie a prípadná zmena predvoleného nastavenia programu môžu takisto ovplyvniť spotrebu energie a trvanie programu sušenia.

Program	Odstredené pri / zvyšková vlhkosť	Čas sušenia 1)	Spotreba energie 2)
Bavlna Eco 8,0 kg			
 suché do skříně	1 400 ot./min/50%	125 min	1,51 kWh
	1 000 ot./min/60%	154 min	1,99 kWh
Bavlna 8,0 kg			
 suché k žehlení	1 400 ot./min/50%	106 min	1,19 kWh
	1 000 ot./min/60%	141 min	1,70 kWh
Bavlna Eco 4,0 kg			
 suché do skříně	1 400 ot./min/50%	75 min	0,88 kWh
	1 000 ot./min/60%	89 min	1,07 kWh

Program	Odstredené pri / zvyšková vlhkosť	Čas sušenia 1)	Spotreba energie 2)
Syntetika 4,0 kg			
 suché do skříně	1 200 ot./min/40%	59 min	0,63 kWh
	800 ot./min/50%	74 min	0,83 kWh

1) Pri čiastočnej náplni je cyklus kratší a spotrebič spotrebuje menej energie.



2) Nevhodná okolitá teplota a/alebo slabo odstredená bielizeň môže predĺžiť trvanie cyklu a zvýšiť spotrebu energie.



6. VOLITEĽNÉ FUNKCIE

6.1 Stupeň sušení

Táto voliteľná funkcia pomáha dosiahnuť požadované vysušenie bielizne. Môžete nastaviť úroveň vysušenia:

  – pripravená na žehlenie – úroveň suchá na žehlenie

  – pripravená na uloženie – úroveň suchá na uloženie, 1)

   – pripravená na uloženie – úroveň extra suchá

1) – predvolené nastavenie, ktoré sa vzťahuje na program

6.2 Čas sušení

Pre: programy Bavlna, Ložní prádlo XL, Syntetika a MixDry. Umožňuje používateľovi nastaviť čas sušenia v rozmedzí od 10 minút do 2 hodín (v 10-minútových intervaloch). Keď je táto voliteľná funkcia nastavená na maximum, zobrazenie náplne zhasne.



Cyklus trvá tak dlho, ako je nastavený čas sušenia, bez ohľadu na veľkosť a suchosť náplne.

ODPORÚČANÉ DOBY SUŠENIA

do 10 min iba horúci vzduch (bez ohrievača).

10 – 40 min dodatočné sušenie na zlepšenie vysušenia po predchádzajúcom cykle sušenia.

ODPORÚČANÉ DOBY SUŠENIA

>40 min úplné vysušenie malých náplní bielizne do 4 kg, dobre odstredených (>1 200 ot./min).

Čas sušení svieti Vlna program

Voliteľná funkcia pre program Vlna na nastavenie konečnej úrovne vysušenia na viac suchých alebo menej suchých.

6.3 + Proti pomačkání

Predĺži fázu proti pokrčeniu (30 minút) na konci cyklu sušenia predĺži až na 120 minút. Po fáze sušenia sa bubon z času na čas otočí, aby sa predišlo pokrčeniu bielizne. Počas fázy proti pokrčeniu môžete bielizeň vybrať.

6.4 Tichý

Spotrebič je menej hlučný, ale nemá to vplyv na kvalitu sušenia. Spotrebič pracuje pomaly a cyklus trvá dlhšie.

6.5 Osvěžení

Osvieženie textílií, ktoré ste mali odložené. Maximálna náplň nesmie prekročiť 1 kg.

6.6 Signál

Zvukový signál zaznie v týchto situáciách:

- koniec cyklu
- začiatok a koniec fázy proti pokrčeniu

Zvukový signál je predvolene vždy zapnutý. Pomocou tejto voliteľnej funkcie môžete zvuk aktivovať alebo deaktivovať.

Voliteľná funkcia Signál vypnutá:

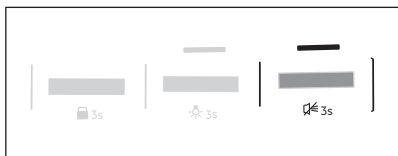

1. Zapnite sušičku.
2. Vyberte 1 z dostupných programov.
3. Stlačte a podržte tlačidlo Osvěžení približne 3 sekundy.

Na displeji sa zobrazí symbol

4. Ak chcete aktivovať Signál, znova stlačte tlačidlo vyššie, kým sa symbol nestratí.

6.7 Konec za



Táto voliteľná funkcia umožňuje vybrať čas, kedy sa má program ukončiť. Po aktivácii zariadenie čaká na správny čas, keď spustí proces sušenia.

Čas Konec za predstavuje súčet času v pohotovostnom režime a času sušenia.

Nastavenie voliteľnej funkcie Konec za:

1. Nastavte program sušenia a voliteľné funkcie.
2. Opakovane sa dotýkajte tlačidiel Konec za, kým sa na displeji nezobrazí požadovaný čas, do kedy by sa mal program skončiť (napr. 12h, ak sa má program skončiť do 12 hodín.)
3. Dotknite sa tlačidla Start/Pauza. Bubon sa začne otáčať, aby sa vykonal **ProSense** odhad náplne, ak je uvedený vo vybranom programe.
4. Spotrebič spustí odpočítavanie do konca programu a program sa spustí v správnom momente tak, aby sa skončil v nastavenom čase.

7. PRED PRVÝM POUŽITÍM



Pri prvom zapnutí sušičky sa automaticky odstráni držiaky na zadnej strane bubna. Môžete začuť hluk.

Uvoľnenie držiakov na zadnej strane bubna:

1. Spotrebič zapnite.
2. Nastavte ľubovoľný program.
3. Stlačte tlačidlo Štart/Prestávka. Bubon sa začne otáčať. Držiaky na zadnej strane bubna sa automaticky uvoľnia.

Skôr ako použijete spotrebič na sušenie bielizne:

- Vyčistite bubon sušičky vlhkou handričkou.
- Spustíte 1-hodinový program s vlhkou bielizňou.



Na začiatku cyklu sušenia (prvých 3 až 5 min.) môže byť úroveň hlučnosti mierne vyššia. Dôvodom je nábeh kompresora. Je to bežné pre spotrebiče vybavené kompresorom, ako sú chladničky a mrazničky.

7.1 Nezvyčajný zápach

Spotrebič je netesno zabalený.

Po rozbalení výrobku môžete cítiť nezvyčajný zápach. Je to normálne pre úplne nový výrobky.

Spotrebič je vyrobený z rôznych druhov materiálu, ktoré môžu spolu vytvoriť nezvyčajný zápach.

Počas používania spotrebiča, po niekoľkých cykloch sušenia nezvyčajný zápach postupne zmizne.

7.2 Zvuky



V rôzne časy počas cyklu sušenia môžu zaznieť rôzne zvuky. Ide o úplne normálne prevádzkové zvuky.

Pracujúci kompresor.

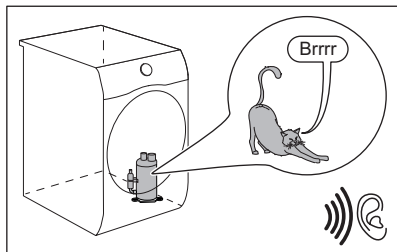

Otáčajúci sa bubon.

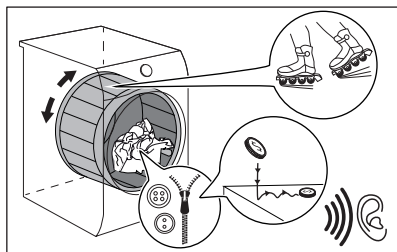

Pracujúce ventilátory.

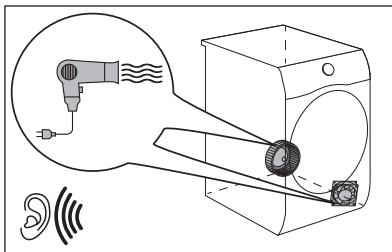

Pracujúce čerpadlo a presun kondenzácie do nádrže.

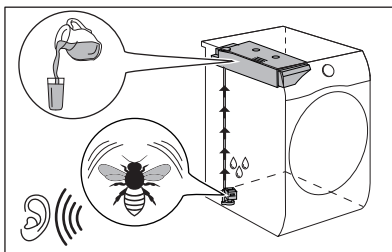

8. KAŽDODENNÉ POUŽÍVANIE

8.1 Príprava bielizne



Oblečenie je po pracom cykle veľmi často zmiešané a zamotané.





Sušenie zmiešaného a zamotaného oblečenia je neefektívne.

Na zabezpečenie správneho prúdenia vzduchu a rovnomerného vysušenia sa odporúča každý kus oblečenia potriasť a vložiť do sušičky samostatne.

Na zabezpečenie správneho procesu sušenia:

- Zatvorte zipsy.
- Zapnite gombíky/zipsy posteľnej bielizne.
- Šnúrky ani stuhý (napr. stuhý na zástere) nesušte voľné. Pred spustením programu ich zaviažte.
- Z vreciek vyberte všetky predmety.
- Obráťte naruby kusy bielizne s vnútornou vrstvou z bavlny. Bavlnená vrstva musí smerovať von.
- Vždy nastavte program vhodný pre druh bielizne.
- Nedávajte spolu svetlé a tmavé farby.

- Aby ste obmedzili zrazenie, použite vhodný program na bavlnu, džínsovinu a pletené odevy.
- Neprekračujte maximálnu dávku uvedenú v kapitole o programoch alebo zobrazenú na displeji.
- Sušte iba bielizeň vhodnú na sušenie v sušičke. Riadte sa pokynmi na štítku bielizne.
- Nesušte spolu veľké a malé kusy bielizne. Malé kusy bielizne sa môžu zachytiť vnútri veľkých kusov a zostať mokré.
- Pred vložením do sušičky potraсте veľkými kusmi oblečenia, tkaninami. Zabráňte tak vlhkým miestam vnútri tkaniny po cykle sušenia.

Štítok	Popis
	Bielizeň je vhodná na sušenie v sušičke.
	Bielizeň je vhodná na sušenie v sušičke pri vyšších teplotách.
	Bielizeň je vhodná na sušenie v sušičke iba pri nízkych teplotách.
	Bielizeň nie je vhodná na sušenie v sušičke.

8.2 Vloženie bielizne

⚠ UPOZORNENIE!

Uistite sa, že medzi dvierkami spotrebiča a gumeným tesnením nie je zachytená bielizeň.

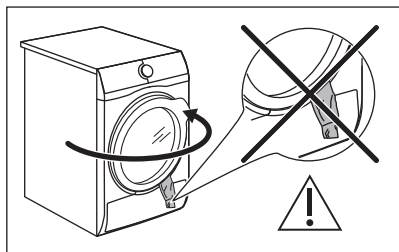

1. Otvorte dvierka spotrebiča.
2. Bielizeň vkladajte do spotrebiča po jednom.
3. Zatvorte dvierka spotrebiča.

8.3 Zapnutie spotrebiča

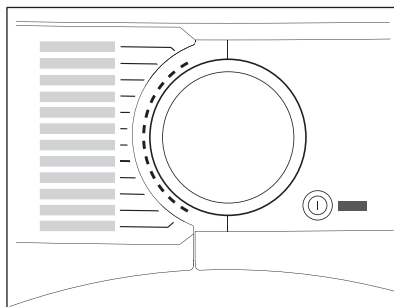

Zapnutie spotrebiča:

Stlačte tlačidlo Zap./Vyp..

Ak je spotrebič zapnutý, na displeji sa zobrazí niekoľko ukazovateľov.

8.4 Funkcia Auto Off

V záujme zníženia spotreby energie funkcia Auto Off automaticky vypne spotrebič:

- ak nebolo stlačené dotykové tlačidlo Start/ Pauza do 5 minút.
- 5 minút po skončení cyklu.

Stlačením tlačidla Zap./Vyp. spotrebič zapnete.

Ak je spotrebič zapnutý, na displeji sa zobrazí niekoľko ukazovateľov.

8.5 Nastavenie programu

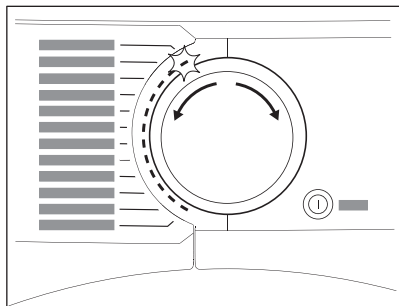

Pomocou voliča programov nastavte program. Približné trvanie programu sa zobrazí na displeji.



Skutočný čas sušenia závisí na druhu náplne (množstvo a zloženie), izbovej teplote a vlhkosti vašej bielizne po fáze sušenia odstreďovaním.

8.6 Voliteľné funkcie (OPT)

K programu môžete nastaviť 1 alebo viac voliteľných funkcií.

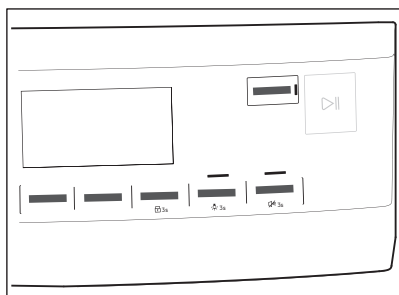

Voliteľnú funkciu zapnete alebo vypnete dotykom príslušného tlačidla. Jej symbol sa zobrazí na displeji alebo sa rozsvietia LED kontrolky nad príslušným tlačidlom.

8.7 Voliteľná funkcia Detská poistka

Detskú poistku môžete nastaviť, aby ste zabránili deťom hrať sa so spotrebičom. Voliteľná funkcia Detská poistka zablokuje

všetky dotykové tlačidlá a volič programov (táto funkcia nezablokuje tlačidlo **Zap./Vyp.**).

Funkciu Detská poistka môžete zapnúť:

- pred stlačením tlačidla **Start/Pauza** – spotrebič nebude možné spustiť
- po stlačení tlačidla **Start/Pauza** – nie je dostupná voľba programov a voliteľných funkcií.

Aktivácia voliteľnej funkcie Detská poistka:



1. Zapnite sušičku.
2. Vyberte 1 z dostupných programov.
3. Stlačte a podržte tlačidlo **+ Proti pomačkání** približne 3 sekundy.

Na displeji sa zobrazí symbol

4. Ak chcete detskú poistku deaktivovať, znova stlačte tlačidlo vyššie, kým sa symbol nestraťí.

8.8 Spustenie programu

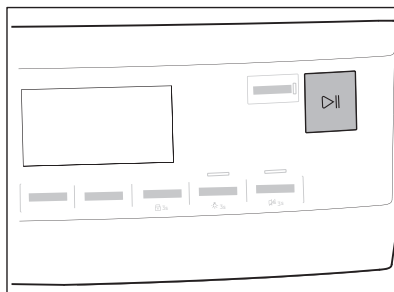

Na spustenie programu:

Dotknite sa tlačidla **Start/Pauza**. Spotrebič sa zapne a LED kontrolka nad tlačidlom prestane blikať a zostane svietiť.

8.9 Zistenie naplnenia ProSense



Technológia ProSense **ProSense** rozpozná množstvo bielizne a nastaví trvanie programu.

Po nastavení umývacieho programu sa na displeji rozsvieti ikona **ProSense**, ak ho program podporuje.

Dotknutím sa tlačidla Start/Pauza začne systém ProSense zisťovať množstvo bielizne:

1. Spotrebič rozpozná náplň počas prvej minúty: ukazovateľ bliká, pásky pod ikonou sa pohybujú dozadu a dopredu **ProSense** a bubon sa krátko otáča.
2. Keď sa bubon prestane otáčať a na displeji sa zobrazí nové trvanie programu upravené podľa zistenej náplne. Počet pásov od 1 do 4 predstavuje odhadované množstvo náplne. 4 pásky predstavujú maximálne množstvo náplne pre zvolený program.



V prípade **preplnenia bubna** sa opäť rozsvieti ukazovateľ maximálnej

deklarovanej náplne, **MAX** pričom ukazovateľ bliká. V takomto prípade je možné počas týchto 30 sekúnd otvorit' dverka a vybrať kusy oblečenia, ktoré sú navyše. Po vybratí sa dotknite tlačidla Start/Pauza, aby ste program znovu zapli. Ak sa množstvo bielizne nezníži, program sa aj tak spustí. V takomto prípade nie je možné zaručiť najlepšie výsledky prania.

8.10 Zmena programu

Na zmenu programu:

1. Stlačením tlačidla Zap./Vyp. spotrebič vypnete.
2. Opätovným stlačením tlačidla Zap./Vyp. spotrebič zapnete.
3. Nastavte nový program.

8.11 Koniec programu



Po skončení každého cyklu sušenia vyčistíte filter a vypustíte nádržku na vodu. (Pozrite si kapitolu STAROSTLIVOSŤ A ČISTENIE.)

Po skončení cyklu sušenia sa na displeji zobrazí symbol . Ak je zapnutá voliteľná funkcia Signál, bude po dobu 1 minúty prerušované znieť zvukový signál.



Ak spotrebič nevypnete, začne sa fáza proti pokrčeniu (nie je aktívna u všetkých programov). Blikajúci symbol signalizuje prebiehanie fázy proti pokrčeniu. Počas tejto fázy môžete bielizeň vybrať.

Odstránenie bielizne:

1. Dotykom tlačidla Zap./Vyp. na 2 sekundy vypnete spotrebič.
2. Otvorte dverka spotrebiča.
3. Vyberte bielizeň.
4. Zatvorte dverka spotrebiča.

Možné príčiny neuspokojivých výsledkov sušenia:

- Nevhodné nastavenie predvolenej úrovne vysušenia. Pozrite si kapitolu *Nastavenie predvolenej úrovne vysušenia*
- Izbová teplota je príliš nízka alebo príliš vysoká. Optimálna izbová teplota je medzi 18-25 °C.

8.12 Osvetlenie bubna zapnuté

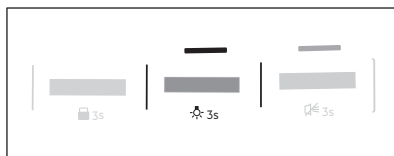

Stlačte a podržte tlačidlo **Tichý** približne 3 sekundy.
Osvetlenie vo vnútri bubna je zapnuté.

8.13 Možné príčiny neuspokojivých výsledkov sušenia:

- Filter je zanesený. Zanesený filter znižuje účinok sušenia.
- Otvory na prúdenie vzduchu sú zanesené.
- Snímač vlhkosti je znečistený.
- Bubon je špinavý.

- Nevhodné nastavenie predvolenej úrovne vysušenia. Pozrite si kapitolu *Nastavenie predvolenej úrovne vysušenia*
- Izbová teplota je príliš nízka alebo príliš vysoká. Optimálna izbová teplota je medzi 18-25 °C.

9. TIPY A RADY

9.1 Ekologické tipy

- Pred sušením bielizeň dobre odstredíte.
- Neprekračujte veľkosti náplní uvedené v kapitole programov.
- Po každom cykle sušenia filter vyčistite.
- Ak bielizeň po praní sušíte, nepoužívajte aviváž. Sušička zjemní bielizeň automaticky.
- Vodu z nádržky na vodu môžete použiť na žehlenie oblečenia. Najprv musíte vodu prefiltrovať, aby ste zlikvidovali textilné vlákna (je vhodný jednoduchý filter na kávu).
- Otvory na prúdenie vzduchu v spodnej časti spotrebiča udržiavajte vždy čisté.
- Pred inštaláciou spotrebiča sa uistite, že je dostatočný prúd vzduchu.

9.2 Nastavenie predvolenej úrovne vysušenia

Zmena predvolenej úrovne vysušenia:

1. Zapnite spotrebič.
2. Vyberte 1 z dostupných programov.
3. Súčasne stlačte a podržte tlačidlá **Čas sušení a + Proti pomačkání**.



Na displeji sa zobrazí jeden zo symbolov:





 – maximálne suchá

 – extra suchá

 – štandardne suchá

4. Opakovane stláčajte tlačidlo **Start/Pauza**, kým nedosiahnete požadovanú úroveň vysušenia.

Úroveň sušenia	Symbol na displeji
Maximálne suchá	 

Úroveň sušenia	Symbol na displeji
Extra suchá	 
Štandardne suchá	 

5. Na zapamätanie nastavenia súčasne stlačte a podržte tlačidlá **Čas sušení a + Proti pomačkání** približne 2 sekundy.





9.3 Deaktivácia ukazovateľa nádoby

 *Ukazovateľ nádoby na vodu je v predvolenom nastavení aktívny. Rozsvieti sa na konci cyklu sušenia alebo počas cyklu, ak je nádoba na vodu plná. Ak je nainštalovaná súprava na vypúšťanie vody, nádobu na vodu sa automaticky vypustí a ukazovateľ sa môže deaktivovať.*

Vypnutie ukazovateľa:

1. Zapnite spotrebič.
2. Vyberte 1 z dostupných programov.
3. Súčasne stlačte a podržte tlačidlá **Tichý a Osvěžení**.

Možná je jedna z 2 konfigurácií:

- ukazovateľ nádržka:  je zapnutý, ak sa zobrazí symbol  ukazovateľ nádoby na vodu je trvale **aktívny**
- ukazovateľ nádržka:  je vypnutý, ak sa zobrazí symbol  ukazovateľ nádoby na vodu je trvale **deaktivovaný**

9.4 Počítadlo prevádzkových hodín

Táto funkcia umožňuje zobrazit' celkový čas prevádzky spotrebiča v hodinách, ktorý sa počíta od momentu jeho prvého zapnutia. Zobrazuje sa skutočný prevádzkový čas cyklov (nezahŕňa pauzy alebo odložený štart).

Ak chcete zobrazit' túto hodnotu, postupujte nasledovne:

1. Spotrebič zapnite stlačením tlačidla **Zap./Vyp.**
2. Stlačte a niekoľko sekúnd podržte tlačidlá **Stupeň sušeni a Čas sušeni**.
3. Po 3 sekundách sa na displeji zobrazí celkový počet hodín prevádzky spotrebiča: napr. ak je doba prevádzky **1276** hodín, na displeji sa zobrazí text **Hr** na 2 sekundy a potom **12** na 2 sekundy, po čom sa zobrazí **76**. Táto hodnota sa zobrazuje s postupnosťou dvoch číslic naraz: prvé dve číslice označujú tisícky a stovky, druhé dve číslice označujú desiatky a jednotky.

Ak chcete ukončiť tento režim, stlačte ľubovoľné tlačidlo, otočte ovládač programov alebo vypnite spotrebič.

9.5 Pôvodné továrenské nastavenia

Táto funkcia umožňuje obnovit' pôvodné výrobné nastavenia. Uložené voliteľné funkcie a pracovné režimy budú obnovené.

Ak chcete túto voliteľnú funkciu **zapnúť**, postupujte podľa nasledujúcich krokov:

1. Spotrebič zapnite stlačením tlačidla **Zap./Vyp.**
2. Počkejte približne 8 sekúnd.
3. Stlačte a niekoľko sekúnd podržte tlačidlá **+ Protí pomačkání a Tichý**.
4. Spotrebič potvrdí operáciu zobrazením



Ak tento postup nefunguje (z dôvodu uplynutia časového limitu alebo nesprávnej kombinácie tlačidiel), vypnite spotrebič a zopakujte postup od začiatku.

10. OŠETROVANIE A ČISTENIE

10.1 Čistenie filtra

Na konci každého cyklu sa na displeji rozsvieti symbol  *filtr* a musíte vyčistiť filter.



Filter zozbiera vlákna počas cyklu sušenia.



Na dosiahnutie optimálnej účinnosti sušenia treba filter pravidelne čistiť. Zanesený filter predlžuje cyklus sušenia a v dôsledku toho sa zvyšuje spotreba energie.

Filter čistite ručne. V prípade potreby použite vysávač.



UPOZORNENIE!

Na čistenie filtra nepoužívajte vodu. Ručne pozbierajte vlákna a vyhoďte ich do nádoby na odpadky (nehádzte plastové vlákna do vody).

1. Dvierka otvoru. Vytiahnite filter.

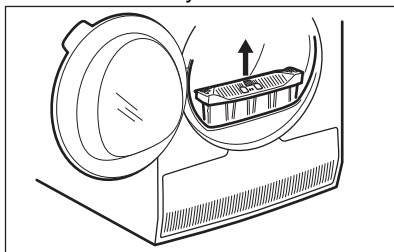

2. Stlačením háčika otvoríte filter.

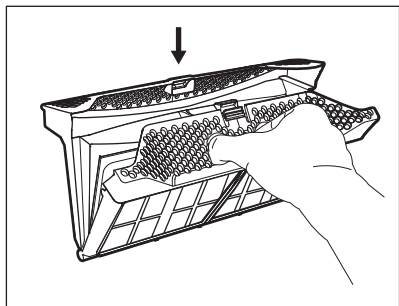

3. Vlákna z oboch vnútorných častí filtra zhrňte rukou.

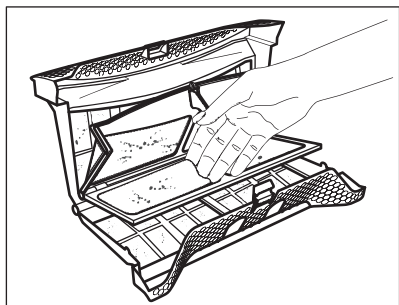

Vlákna vyhoďte do nádoby na odpady.

4. V prípade potreby vyčistite filter vysávačom. Zatvorte filter.
5. V prípade potreby odstráňte vlákna z filtrového lôžka a tesnenia. Môžete použiť vysávač. Filter vložte späť do vnútra filtrového lôžka.

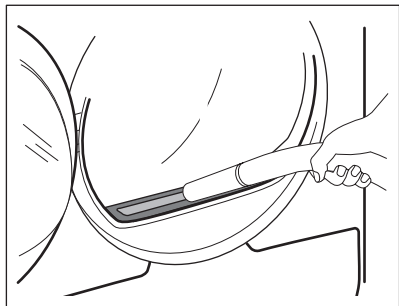

10.2 Vyprázdnenie nádržky na vodu

Nádržku na skondenzovanú vodu vyprázdňte po každom cykle sušenia.

Ak je nádržka na skondenzovanú vodu plná, program sa automaticky zastaví. Na displeji

sa rozsvieti symbol  nádržka a musíte vypustiť nádržku na vodu.

Vypustenie nádržky na vodu:

1. Nádržku na vodu vytiahnite a ponechajte ju vo vodorovnej polohe.

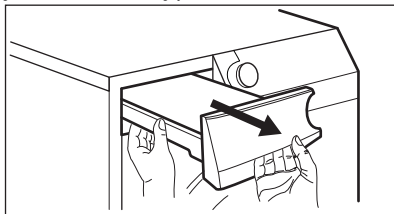

2. Plastovú prípojku vytiahnite a vodu vypustíte do umývadla alebo inej nádoby.

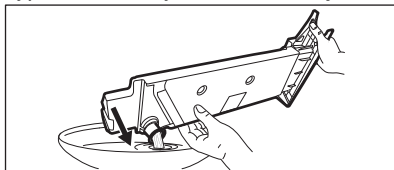

3. Plastový spoj zatlačte naspäť a nádržku na vodu vráťte na svoje miesto.
4. Ak chcete pokračovať v programe, stlačte tlačidlo Start/Pauza.

10.3 Čistenie kondenzátora

Ak na displeji bliká symbol , skontrolujte kondenzátor a jeho priehradku. V prípade znečistenia ich vyčistite. Kontrolu vykonajte minimálne každých 6 mesiacov.

VAROVANIE!

Kovového povrchu sa nedotýkajte holými rukami. Riziko poranenia. Používajte ochranné rukavice. Čistite opatrne, aby ste nepoškodili kovový povrch.

Kontrola:

1. Otvorte dvierka. Potiahnite filter nahor.

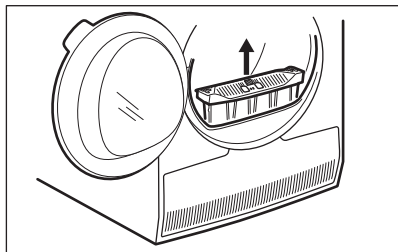

2. Otvorte kryt kondenzátora.

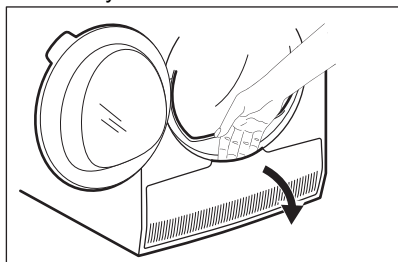

3. Otočením páčky odblokujte veko kondenzátora.

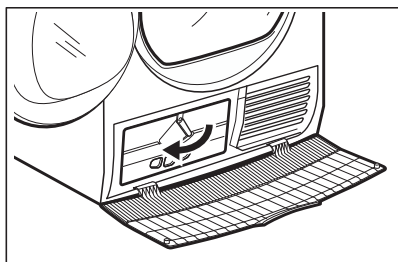

4. Veko kondenzátora sklopte.

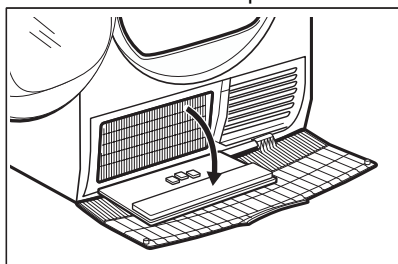

5. V prípade potreby odstráňte z kondenzátora a jeho priehradky nahromadené textilné vlákna. Môžete

použiť vysávač s kefovým nástavcom.

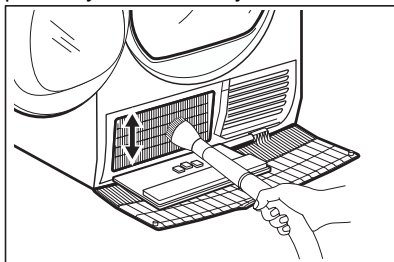

6. Zatvorte veko kondenzátora.
7. Páku otáčajte, kým počuteľne nezapadne do svojej polohy.
8. Vložte filter späť.

10.4 Čistenie snímača vlhkosti

⚠ UPOZORNENIE!

Riziko poškodenia snímača vlhkosti. Na čistenie snímača nepoužívajte abrazívne materiály ani oceľové drôtenky.

Na zabezpečenie najlepších výsledkov sušenia je spotrebič vybavený kovovým snímačom vlhkosti. Nachádza sa na vnútornej strane oblasti dvierok.

Počas používania sa môže povrch snímača znečistiť, čo znižuje výkon sušenia.

Snímač odporúčame čistiť minimálne 3 alebo 4 razy alebo ak si všimnete pokles výkonu sušenia.

Na čistenie môžete použiť tvrdšiu stranu špongie na umývanie riadu a trochu octu alebo mydla na riad.

Čistenie snímača:

1. Otvorte dvierka na vkladanie bielizne.
2. Povrchy snímača vlhkosti vyčistite niekoľkonásobným utrením kovového povrchu.

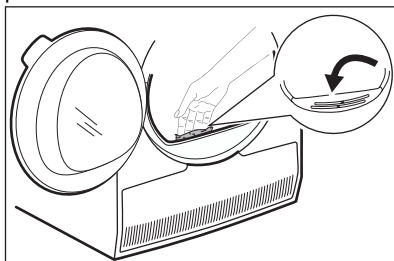

10.5 Čistenie bubna

VAROVANIE!

Pred čistením spotrebič odpojte od elektrickej siete.

Na čistenie vnútra bubna a filtrov bubna použite štandardný neutrálny mydlový saponát. Vyčistený povrch vysušte mäkkou handričkou.

UPOZORNENIE!

Na čistenie bubna nepoužívajte abrazívne materiály ani oceľové drôtenky.

10.6 Čistenie ovládacieho panela a krytu

Na čistenie ovládacieho panela a krytu používajte štandardný neutrálny mydlový saponát.

Umývajte navlhčenou handričkou. Vyčistený povrch vysušte mäkkou handričkou.

UPOZORNENIE!

Nepoužívajte čistiace prostriedky na nábytok ani prostriedky, ktoré môžu spôsobiť koróziu.

10.7 Čistenie otvorov na prúdenie vzduchu

Pomocou vysávača odstráňte z otvorov na prúdenie vzduchu vlákna.

11. RIEŠENIE PROBLÉMOV

VAROVANIE!

Pozrite si kapitoly ohľadne bezpečnosti.

11.1 Chybové kódy

Spotrebič sa nespustí alebo sa zastaví počas prevádzky.

Najprv skúste nájsť riešenie problému (pozrite si tabuľku). Ak problém pretrváva, obráťte sa na autorizované servisné stredisko.

VAROVANIE!

Pred akoukoľvek kontrolou spotrebič odpojte z elektrickej siete.

V prípade veľkých problémov zaznie zvukový signál, na displeji sa zobrazí chybový kód a tlačidlo Start/Pauza môže nepretržite blikať:

Chybové kódy	Možná príčina	Náprava
E50	Preťaženie motoru spotrebiča. Príliš veľa bielizne alebo bielizeň zachytená v bubne.	Program sa nedokončil. Z bubna vyberte bielizeň, nastavte program a reštartujte cyklus.

Chybové kódy	Možná příčina	Náprava
E90 aleboE91	Vnútročné zlyhanie. Elektronické prvky spotrebiča nekomunikujú.	Program sa neskončil správne alebo sa spotrebič zastavil príliš skoro. Spotrebič vypnite a znovu zapnite. Ak sa opäť zobrazí chybový kód, obráťte sa na autorizované servisné stredisko.
EH0	Elektrické napájanie je nestabilné.	Keď sa na displeji zobrazí EH0 , počkajte, kým nebude stabilné sieťové napájanie a potom stlačte tlačidlo Štart. Ak spotrebič preruší cyklus bez oznámenia, stlačte tlačidlo spustenia cyklu. Ak sa zobrazí upozornenie, skontrolujte napájací kábel/celistvosť zásuvky alebo sieťového napájania.

Ak sa na displeji zobrazia iné poruchové kódy, vypnite a zapnite spotrebič. Ak problém pretrváva, obráťte sa na autorizované servisné stredisko.

V prípade iného problému so sušičkou si pozrite tabuľku nižšie, kde pravdepodobne nájdete vhodné riešenia.

11.2 Riešenie problémov

Problém	Možná příčina	Náprava
Sušička nefunguje.	Sušička nie je zapojená do elektrickej siete.	Sušičku zapojte so sieťovej zásuvky. Skontrolujte poistku v skrinke s poistkami (domáca sieť).
	Dvierka sú otvorené.	Zatvorte dvierka.
	Nestlačili ste tlačidlo Zap./Vyp..	Stlačte tlačidlo Zap./Vyp..
	Nedotkli ste sa tlačidla Start/Pauza.	Dotknite sa tlačidla Start/Pauza.
	Spotrebič je v pohotovostnom režime.	Stlačte tlačidlo Zap./Vyp..
Neuspokojivý výsledok sušenia.	Nastavili ste nevhodný program.	Zvoľte vhodný program. 1)
	Filter je zanesený.	Vyčistite filter. 2)
	Voliteľná funkcia Stupeň sušenia bola nastavená na možnosť  suché k žehleni. 3)	Zmeňte voliteľnú funkciu Stupeň sušenia na vyššiu úroveň.
	Náplň bola príliš veľká.	Neprekročte maximálny objem náplne.
	Otvory na prúdenie vzduchu sú zanesené.	Otvory na prúdenie vzduchu v dolnej časti spotrebiča vyčistite.
	Špina na snímači vlhkosti v bubne.	Vyčistite povrch bubna vpredu.
	Úroveň sušenia nebola nastavená na požadovanú úroveň.	Upravte úroveň sušenia. 4)
Kondenzátor je zanesený.	Vyčistite kondenzátor. 2)	

Problém	Možná príčina	Náprava
Nakladacie dvierka sa nedajú zatvoriť	Filter nie je uzamknutý v polohe.	Umiestnite filter do správnej polohy.
	Medzi dvierkami a tesnením sa zachytila bielizeň.	Vyberte zachytenú bielizeň a zatvorte dvierka.
Nie je možné zmeniť program ani voliteľnú funkciu.	Po spustení cyklu nie je možné zmeniť program ani voliteľnú funkciu.	Vypnite a zapnite sušičku. Zmeňte program alebo voliteľnú funkciu podľa potreby.
Nie je možné vybrať voliteľnú funkciu. Zaznie zvukový signál.	Voliteľná funkcia, ktorú ste sa snažili nastaviť, nie je dostupná pre vybraný program.	Vypnite a zapnite sušičku. Zmeňte program alebo voliteľnú funkciu podľa potreby.
Žiadne osvetlenie bubna	Chybná žiarovka vo vnútri bubna.	Požiadajte servisné stredisko o výmenu žiarovky vo vnútri bubna.
Na displeji sa zobrazí neočakávaný čas trvania.	Trvanie sušenia sa počíta podľa veľkosti náplne a vlhkosti.	Proces je automatizovaný – spotrebič pracuje správne.
Program je nečinný.	Nádržka na vodu je plná.	Nádržku na vodu vyprázdňte a stlačte tlačidlo Start/Pauza. 2)
Príliš krátky cyklus sušenia.	Veľkosť náplne je malá.	Nastavte časový program. Časová hodnota musí súvisieť s náplňou. Na vysušenie jedného kusu alebo malého množstva bielizne odporúčame krátke časy sušenia.
	Bielizeň je príliš suchá.	Vyberte vhodný časový program alebo vyššiu úroveň sušenia (napr.  extra suché)
Cyklus sušenia je príliš dlhý 5)	Filter je zanesený.	Vyčistite filter.
	Príliš veľa bielizne.	Neprekročte maximálny objem náplne.
	Bielizeň nebola dostatočne odstreďená.	Bielizeň dôkladne odstreďte v práčke.
	Veľmi nízka alebo vysoká izbová teplota – toto nie je porucha spotrebiča.	Uistite sa, že izbová teplota je vyššia ako +5 °C a nižšia ako +35 °C. Optimálna izbová teplota pre dosiahnutie najlepších výsledkov sušenia je medzi 18-25 °C.

1) Riadte sa popisom programu – pozrite si kapitolu PROGRAMY.

2) Pozrite si kapitolu OŠETROVANIE A ČISTENIE.

3) Iba sušičky s voliteľnou funkciou Stupeň sušení.

4) Pozrite si kapitolu TIPY A RADY.

5) Poznámka: Cyklus sušenia sa ukončí automaticky po maximálne 5 hodinách.

11.3 Možné príčiny neuspokojivých výsledkov sušenia:

- Filter je zanesený. Zanesený filter znižuje účinok sušenia.
- Otvory na prúdenie vzduchu sú zanesené.
- Snímač vlhkosti je znečistený.
- Bubon je špinavý.

- Nevhodné nastavenie predvolenej úrovne vysušenia. Pozrite si kapitolu *Nastavenie predvolenej úrovne vysušenia*
- Izbová teplota je príliš nízka alebo príliš vysoká. Optimálna izbová teplota je medzi 18-25 °C.

12. TECHNICKÉ ÚDAJE

Výška x šírka x hĺbka	850 x 596 x 638 mm (maximálne 663 mm)
Max. hĺbka pri otvorených dverkách spotrebiča	1108 mm
Max. šírka pri otvorených dverkách spotrebiča	958 mm
Nastaviteľná výška	850 mm (+ 15 mm – regulácia nožičiek)
Objem bubna	118 l
Maximálna náplň	8,0 kg
Napätie	230 V
Frekvencia	50 Hz
Hladina akustického výkonu	66 dB
Celkový výkon	900 W
Trieda energetickej účinnosti	A++
Spotreba energie štandardného programu na bavlnu pri plnej náplni. 1)	1,99 kWh
Spotreba energie štandardného programu na bavlnu pri čiastočnej náplni. 2)	1,07 kWh
Ročná spotreba energie ³⁾	234,7 kWh
Spotreba energie v pohotovostnom režime 4)	0,13 W
Spotreba energie vo vypnutom režime 4)	0,13 W
Druh využitia	Domácnosť
Povolená okolitá teplota	+5°C do +35°C
Úroveň ochrany pred vstupom pevných častíc a vlhkosti zabezpečená ochranným krytom, okrem nízkonapäťových zariadení bez ochrany pred vlhkosťou	IPX4
Označenie plynu	R290
Hmotnosť	0,140 kg

1) Podľa normy EN 61121. 8,0 kg bavlny odstreďovanej pri 1 000 ot./min

2) Podľa normy EN 61121. 4,0 kg bavlny odstreďovanej pri 1 000 ot./min

3) Spotreba energie za rok v kWh na základe 160 cyklov sušenia pre štandardný program pre bavlnu pri plnom a čiastočnom naplnení, a spotreba režimov s nízkou spotrebou energie. Skutočná spotreba energie na cyklus bude závisieť od spôsobu používania spotrebiča (NARIADENIE (EÚ) č 392/2012).

4) Podľa normy EN 61121.

Informácie v hore uvedenej tabuľke sú v súlade s nariadením Európskej komisie 392/2012, ktorým sa zavádza smernica 2009/125/ES.

13. RÝCHLY SPRIEVODCA

13.1 Každodenné používanie

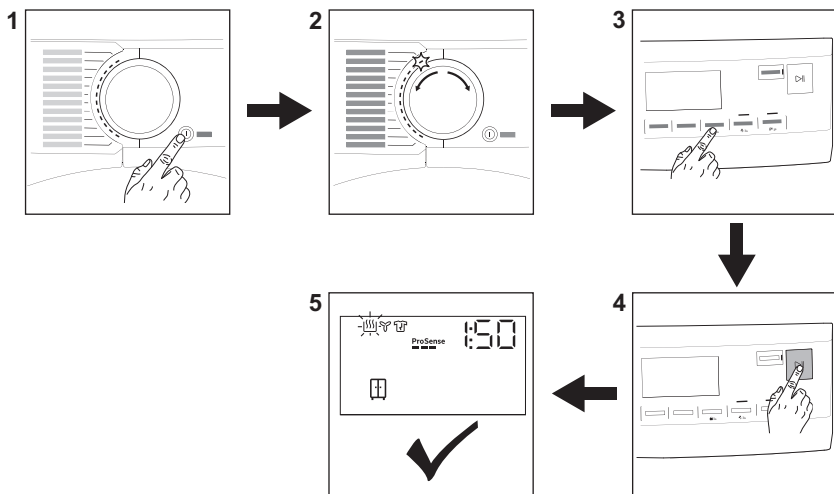

1. Stlačením tlačidla **Zap./Vyp.** spotrebič zapnete.
2. Pomocou voliča programov nastavte program.
3. Na zapnutie alebo vypnutie voliteľnej funkcie sa dotknite príslušného tlačidla alebo kombinácie 2 tlačidiel.

4. Dotknite sa tlačidla **Start/Pauza**.
5. Spotrebič sa spustí.

13.2 Čistenie filtra

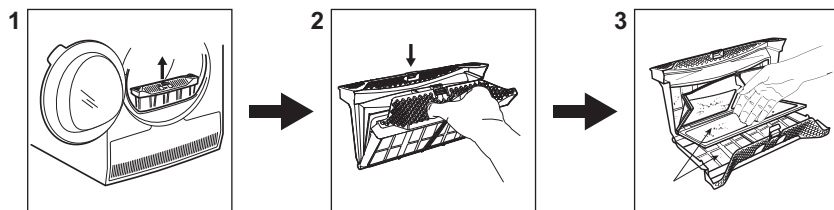





Na konci každého cyklu sa na displeji rozsvieti symbol  *filtr* a musíte vyčistiť filter.

1. Dvierka otvorte. Vytiahnite filter.
2. Stlačením háčika otvorte filter.

3. Vlákna z oboch vnútorných častí filtra zhrňte rukou. Vlákna vyhoďte do nádoby na odpady.

13.3 Program

Program	Náplň ¹⁾	Vlastnosti / označenie tkaniny 
MixDry	5,0 kg	Určené na bežné sušenie pri praní bez triedenia. Rovnomerne vysuší oblečenie vyrobené z bavlny, zmesi bavlny a syntetiky a zo syntetiky.
 Bavlna Eco	8,0kg	Program na bavlnené tkaniny navrhnutý s ohľadom na maximálnu úsporu energie.
Bavlna	8,0kg	Program na biele a farebné bavlnené tkaniny. Predvolené nastavenie zabezpečuje úroveň sušenia bielizne pripravenej na uloženie.
Syntetika	4,0kg	Zmesové odevy obsahujúce prevažne syntetické vlákna, napríklad polyester, polyamid atď.
Jemné prádlo	2,0 kg	Odporúča sa na bežné jemné tkaniny, ako je viskóza, umelý hodváb, akryl a ich zmesi.
 Vlna	1,0 kg	Jemne vysuší vlnené odevy určené na pranie v práčke a v rukách. Keď sa program skončí, ihneď vyberte bielizeň.
Hedvábí	0,5 kg	Zachováva tvar jemného hodvábného oblečenia určeného na pranie v práčke aj v rukách, pričom zabraňuje pokrčeniu vďaka použitiu jemného teplého vzduchu a miernych pohybom.
Ložní prádlo XL	4,5 kg	Vysuší až tri súpravy posteľnej bielizne súčasne. Chráni veľké kusy bielizne pred skrútením a zamotaním, aby bola všetka posteľná bielizeň rovnako suchá bez mokrych miest.
 Outdoor	2,0 kg	Zachováva funkčnosť outdoorových tkanín vyrobených z technického textilu a obnovuje vodotesnosť nepremokavých bünd a odolných bünd s odnímateľnou podšívkou (ktoré sú vhodné na sušenie v sušičke).
Snadné žehlení	2,0 kg	Zabraňuje krčeniu pri praní malého množstva odevov z bavlny, syntetických alebo zmesových tkanín na jednoduché žehlenie. Ponúka dve úrovne sušenia: úroveň Žehlička ponechá odevy mierne vlhké na žehlenie alebo zavesenie, zatiaľ čo úroveň Skriňa ich vysuší úplne.
Prikrývka	3,0 kg	Zabezpečuje dôkladné vysušenie vnútorných častí jednopostelových a dvojpostelových prikrývok, vankušov a prešivaných prikrývok.
Sportovni oblečení	4,0 kg	Suší bežné športové odevy vyrobené zo syntetických vlákien vrátane polyesteru, elastánových zmesí a polyamidu.

1) Maximálna hmotnosť sa vzťahuje k hmotnosti suchých vecí.

14. INFORMAČNÝ LIST K VÝROBKU PODĽA NARIADENIA EÚ 1369/2017

Informačný list k výrobku

Obchodná značka	AEG
Model	TR838P4C PNC916099375

Menovitá kapacita v kg	8,0
Odvetrávacia alebo kondenzačná bubnová sušička	Kondenzátor
Trieda energetickej efektívnosti	A++
Spotreba energie v kWh za rok na základe 160 cyklov sušenia pre štandardný program pre bavlnu pri plnom a čiastočnom naplnení, a spotreba režimov s nízkou spotrebou energie. Skutočná spotreba energie cyklu bude závisieť od toho, ako sa bude spotrebič používať.	234,7
Automatická bubnová sušička pre domácnosť alebo neautomatická bubnová sušička pre domácnosť	Automatický
Spotreba energie štandardného programu pre bavlnu pri plnom naplnení v kWh	1,99
Spotreba energie štandardného programu pre bavlnu pri čiastočnom naplnení v kWh	1,07
Spotreba elektrickej energie v režime vypnutia vo W	0,13
Spotreba elektrickej energie v režime ponechania v zapnutom stave vo W	0,13
Trvanie „režimu ponechania v zapnutom stave“ v minútach	10
Štandardný program pre bavlnu používaný pri plnom alebo čiastočnom naplnení je štandardný program sušenia, na ktorý sa vzťahuje informácia na štítku a v opise výrobku, že tento program je vhodný na sušenie bavlnenej bielizne a že je najúčinnejším programom pre bavlnu z hľadiska spotreby energie	
Vážený čas trvania štandardného programu pre bavlnu pri plnom a čiastočnom naplnení v minútach	117
Čas trvania štandardného programu pre bavlnu pri plnom naplnení v minútach	154
Čas trvania štandardného programu pre bavlnu pri čiastočnom naplnení v minútach	89
Trieda účinnosti kondenzácie na stupnici od G (najnižšia účinnosť) po A (najvyššia účinnosť)	B
Priemerná účinnosť kondenzácie štandardného programu pre bavlnu pri plnom naplnení ako percento	81
Priemerná účinnosť kondenzácie štandardného programu pre bavlnu pri čiastočnom naplnení ako percento	81
Vážená účinnosť kondenzácie štandardného programu pre bavlnu pri plnom a čiastočnom naplnení	81
Hladina akustického výkonu v dB	66
Vstavaný spotrebič A/N	Nie

Informácie v hore uvedenej tabuľke sú v súlade s nariadením Európskej komisie 392/2012, ktorým sa zavádza smernica 2009/125/ES.

15. OCHRANA ŽIVOTNÉHO PROSTREDIA

Materiály označené symbolom  odovzdajte na recykláciu. Obal hodte do príslušných kontajnerov na recykláciu. Chráňte životné

prostredie a zdravie ľudí a recyklujte odpad z elektrických a elektronických spotrebičov. Nelikvidujte spotrebiče označené symbolom

 spolu s odpadom z domácnosti. Výrobok odovzdajte v miestnom recyklačnom

zariadení alebo sa obráťte na obecný alebo mestský úrad.

aeg.com

136987871-A-252023



CE